

# Produktkatalog

2024



**pacojet**



Pacossieren®



Kutter | Mixer | Schneider

**POLISTAR**★



Besteckpoliermaschinen



Ölfiltersysteme

**HYGENIA**  
SURF THE CHANGE



Waschraum

**Ceado**  
think wrong, work better



Entsafter

**STERILSTAR**★



UV-C-Desinfektion



Aufschnittmaschinen

# PRODUKTKATALOG 2024

## Polistar

Allgemein.....	4	Polistar 4000.....	8
Polistar BISTRO.....	6	Polistar 8000.....	10

## Ceado

S98   SL98 Zitruspressen.....	12	ES 700 Entsafter.....	18
CP 150 Entsafter - Kaltpresse.....	14	ES 900 Entsafter.....	20
ES 500 Entsafter.....	16	B 280 Mixer.....	22

## Vito

Allgemein.....	24	VITO® TS.....	28
VITO® 30 Frittierölfilter.....	26	VITO® Frittieröltester.....	28
VITO® VM Frittierölfilter.....	26	VITO® Fritteusenreiniger.....	28
VITO® VL Frittierölfilter.....	27	VITO® Partikelfilter.....	28
VITO® XM Frittierölfilter.....	27	VITO® Hilfsmittel.....	29

## Hygenia

SURF Seifenspender.....	30	ENJOY Duschgel & Flüssigseife.....	32
SURF Papierhandtuchspender.....	30	LUMI Insektenvernichter.....	32
SURF Desinfektionsspender WC-Sitz.....	31	SURF Handdesinfektionsspender.....	33
SURF Toilettenpapierspender.....	31	SURF Papierkorb.....	33
SURF Duftzerstäuber.....	31		

## Hälde

Allgemein.....	34	RG-200.....	42
Maschinenkapazitäten.....	35	RG-250.....	43
Schneidscheibenübersicht.....	36	RG-250 diwash.....	44
		- Schneidscheiben.....	46
<b>Gemüseschneider</b> .....	34	RG-350.....	48
RG-50S und RG-50.....	38	RG-300i.....	49
- Schneidscheiben.....	39		
RG-100.....	40	RG-400i.....	52
- Schneidscheiben.....	41	- Schneidscheiben.....	54
		- Käse Reibe.....	58

## Hällde

<b>Kombi-Kutter</b> .....	<b>59</b>	VCM-42.....	64
CC-34 .....	60	VCB-61.....	65
- Schneidscheiben .....	61	VCB-62 .....	65
<b>Vertikal-Kutter</b> .....	<b>62</b>	<b>Mixer</b> .....	<b>66</b>
VCB-32.....	63	SB-4 Mixer .....	67
VCM-41.....	64		

## La Felsinea

Microchef 22 TCG Fleischwolf .....	68	Zaffira LX 300 E Schneidemaschine .....	70
TC 22 Polifemo Fleischwolf .....	68	Zaffira LX 300 Schneidemaschine .....	71
Zaffira 300 E Schneidemaschine.....	70	Zirconia LX 300 Schneidemaschine.....	71

## Sterilstar

Allgemein.....	73	A80 A160 A240 Umluftentkeimungsgerät ...	76
A40 OV Luftentkeimungsgerät .....	74	O7500 Ozongenerator .....	77
A40 Umluftentkeimungsgerät.....	75		

## Pacojet

Allgemein.....	78	Pacojet Zubehör .....	80
Pacojet 4 .....	79	Pacojet Zubehör .....	81



Alle Maschinen erfüllen die CE Richtlinien der EU.



HÄLLDE erfüllt die Vorschriften des internationalen Qualitätsstandards ISO 9001.

### Wir weisen auf Folgendes hin

- Bei Bestellungen bitte immer Artikelnummer und Beschreibung angeben
- Preise gelten ab Werk und exkl. Mehrwertsteuer
- Preis- und Sortimentsänderungen können ohne Vorankündigung vorgenommen werden
- Die Preisliste ist ab 01.06.2024 gültig
- Wir gewähren auf unsere Maschinen 1 Jahr Garantie. Ausgenommen sind Schneidscheiben und Zubehör
- Tippfehler vorbehalten

# POLISTAR★



**POLISTAR\*** - Perfekt glänzendes Besteck - ohne kostspielige Handarbeit!  
... nimmt das Besteck buchstäblich aus Ihren Händen

Als Gastronom wissen Sie, wie wichtig perfekt poliertes Besteck ist. Diese zeitaufwendige Arbeit kostet dem Unternehmen viel Zeit und Geld. Mit den verschiedenen Besteckpoliermaschinen-Modellen von POLISTAR gehört teure Handarbeit endgültig der Vergangenheit an! Die solide Konstruktion sorgt dauerhaft für zuverlässige Ergebnisse - und das innerhalb kürzester Zeit!

## POLISTAR VORTEILE IM ÜBERBLICK:

- Glänzendes und fleckenfreies Besteck
- Sterilisiert Ihr Besteck hygienisch rein (HACCP)
- Spart Zeit und somit Personalkosten
- Einfache Bedienung
- Kurze Amortisationszeit
- Einfache Reinigung
- Hohe Laufruhe
- Platzsparende Bauweise



## SO EINFACH FUNKTIONIERT IHRE POLISTAR

Ob Chrom, Edelstahl oder hochwertiges Silber - das Besteck wird einfach im gewaschenen und nassen Zustand in die POLISTAR eingelegt und durchläuft dann über einen spiralförmigen Aufstieg ein hochwertiges Granulat. Dieses reine Naturprodukt trocknet und poliert das Besteck und sorgt so für einen dauerhaften Glanz. Ihr Besteck sieht aus wie neu - und das alles in nur einem einzigen Durchlauf!

Der Granulatwechsel erfolgt je nach Gebrauch alle 4 bis 8 Wochen. Durch den Einsatz einer speziellen Federung arbeitet die Maschine sehr leise.

Dank der POLISTAR entspricht Ihr Besteck aber nicht nur den optischen Ansprüchen Ihrer Gäste, sondern auch den strengen EU-Hygienevorschriften. Ein spezielles UVC-Licht sterilisiert das Besteck sowie das Granulat.

Der regelmäßige Einsatz der POLISTAR verringert die Oxidation des Besteckes erheblich und sorgt so für eine deutlich bessere Optik Ihrer Besteckteile.



Das gewaschene, saubere Besteck wird nass in die Besteckpoliermaschine eingebracht.



Dort durchläuft es über einen spiralförmigen Aufstieg ein hochwertiges warmes Poliergranulat.



Poliergranulat und Besteck werden mittels UVC-Licht ständig oberflächensterilisiert.



Das Besteck kommt nach kürzester Zeit trocken und glänzend aus der Poliermaschine.

Mehr Informationen zu unseren Besteckpoliermaschinen finden Sie unter [www.polistar.at](http://www.polistar.at)

## BESTECKPOLIERMASCHINE

# POLISTAR<sup>★</sup> BISTRO



- ✓ Digitale Display Anzeige
- ✓ Edelstahl Leichtbauweise
- ✓ UV-C Strahler für hygienisches Polieren
- ✓ UV-C Sensor für HACCP Konformität
- ✓ Bestecksensor für automatische Nachtrockenphase
- ✓ elektronische Temperatursteuerung
- ✓ Tischmodell

Die „Kleinste“ unserer Besteckpoliermaschinen wurde speziell für kleinere Unternehmen, Bars, Kantinen bzw. Restaurants entwickelt, die trotzdem nicht auf den Luxus perfekt polierten Bestecks verzichten möchten.



### POLISTAR BISTRO Besteckpoliermaschine

Artikel Nr.	Bezeichnung	Preis €
2020000001	POLISTAR BISTRO Besteckpoliermaschine mit Bestecksensor	4100



### Technische Daten

Type	POLISTAR BISTRO
Kapazität	max. 2000 Besteckteile/h
Größe	L 430 x B 430 x H 445 mm
Gewicht	40 kg
Anschlusswert	900 W
Betriebsspannung	230 V/50 Hz
Prüfzeichen	CE





Besteckkorb

Artikel Nr.	Bezeichnung	Preis €
202ZB00004	SET Besteckkorb Schallschutz BISTRO (Besteckkorb, Deckel)	215
204BGU002	Besteckkorb Schallschutz ohne Deckel (400x300x325)	110
204BGU001	Deckel Besteckkorb Schallschutz mit Griff	105



UV-C Strahler

Artikel Nr.	Bezeichnung	Preis €
204ZB00001	UV-C Strahler high efficiency (für Polistar 4000 und Polistar BISTRO geeignet)	97



PoliDRY Poliergranulat

Artikel Nr.	Bezeichnung	Preis €
202ZB00002	PoliDRY Poliergranulat 2,3 kg (aus geschrotetem Mais, sterilisiert und entstaubt, 100% biologisch)	33



PoliCLEAN Reinigungsmittel

Artikel Nr.	Bezeichnung	Preis €
208ZB00006	PoliCLEAN Reinigungsflüssigkeit	12

Grundreiniger Besteck

Artikel Nr.	Bezeichnung	Preis €
204ZB00011	Grundreiniger Besteck in Pulverform 2 kg	27



Polier Handschuhe Baumwolle

Artikel Nr.	Bezeichnung	Preis €
204ZB00010	Polier Handschuhe Baumwolle (VE 12 Paar im Bund)	30

## BESTECKPOLIERMASCHINE

**POLISTAR<sup>★</sup> 4000**

- ✓ Digitale Display Anzeige
- ✓ Edelstahl / Aluminium Leichtbauweise
- ✓ UV-C Strahler für hygienisches Polieren
- ✓ UV-C Sensor für HACCP Konformität
- ✓ Bestecksensor für automatische Nachtrockenphase
- ✓ ausziehbare Besteckkorblade integriert
- ✓ elektronische Temperatursteuerung
- ✓ Tischmodell oder mit fahrbarem Untergestell

**POLISTAR 4000 Besteckpoliermaschine**

Artikel Nr.	Bezeichnung	Preis €
2040000001	POLISTAR 4000 Besteckpoliermaschine <i>mit Bestecksensor und ausziehbarer Besteckkorblade</i>	5170

**Technische Daten**

Type	POLISTAR 4000
Kapazität	3000 - 4000 Besteckteile/h
Größe	L 640 x B 500 x H 485 mm
Gewicht	55 kg
Anschlusswert	900 W
Betriebsspannung	230 V/50 Hz
Prüfzeichen	CE







Untergestell

Artikel Nr.	Bezeichnung	Preis €
204000002	Untergestell   Maße in mm: 655 x 520 x 380 (L x B x H)	622
204000003	Untergestell niedrig   Maße in mm: 655 x 520 x 250 (L x B x H)	622



Besteckkorb

Artikel Nr.	Bezeichnung	Preis €
204ZB00004	SET Besteckkorb Schallschutz 4000 (Besteckkorb, Deckel, Besteckwanne)	245
204BGU002	Besteckkorb Schallschutz ohne Deckel	110
204BGU001	Deckel Besteckkorb Schallschutz mit Griff	105
203ZB00002	Besteckwanne geschlossen	30



Besteckwanne

Artikel Nr.	Bezeichnung	Preis €
203ZB00003	Besteckwanne gelocht   Maße in mm: 400 x 300 x 120 H	30
208ZB00004	Besteckwanne   Maße in mm: 400 x 300 x 170 H	30



UV-C Strahler

Artikel Nr.	Bezeichnung	Preis €
204ZB00001	UV-C Strahler high efficiency (Polistar 4000)	97
203ZB00005	UV-C Strahler (Polistar 3000)	59



PoliDRY Poliergranulat

Artikel Nr.	Bezeichnung	Preis €
204ZB00002	PoliDRY Poliergranulat 3,5 kg (aus geschrotetem Mais, sterilisiert und entstaubt, 100% biologisch)	45



PoliCLEAN Reinigungsmittel

Artikel Nr.	Bezeichnung	Preis €
208ZB00006	PoliCLEAN Reinigungsflüssigkeit	12

Grundreiniger Besteck

Artikel Nr.	Bezeichnung	Preis €
204ZB00011	Grundreiniger Besteck in Pulverform 2 kg	27



Polier Handschuhe Baumwolle

Artikel Nr.	Bezeichnung	Preis €
204ZB00010	Polier Handschuhe Baumwolle (VE 12 Paar im Bund)	30

## BESTECKPOLIERMASCHINE

# POLISTAR<sup>★</sup> 8000

- ✓ Digitale Display Anzeige
- ✓ Edelstahl / Aluminium Leichtbauweise
- ✓ UV-C Strahler für hygienisches Polieren
- ✓ UV-C Sensor für HACCP Konformität
- ✓ Bestecksensor für automatische Nachtrockenphase
- ✓ elektronische Temperatursteuerung
- ✓ fahrbar auf Räder montiert



### POLISTAR 8000 Besteckpoliermaschine

Artikel Nr.	Bezeichnung	Preis €
208000M03	POLISTAR 8000 Besteckpoliermaschine	7700



### Technische Daten

Type	POLISTAR 8000
Kapazität	max. 8000 Besteckteile/h
Größe	B 635 x T 740 x H 800 mm (optional mit Füßen)
Geschwindigkeit	1450 U/min
Gewicht	80 kg
Anschlusswert	900 W
Betriebsspannung	230 V/50-60 Hz
Prüfzeichen	CE





Besteckwagen

Artikel Nr.	Bezeichnung	Preis €
208ZB00002	Besteckwagen niedrig	377
208ZB00003	Besteckwagen hoch	398



Besteckwanne

Artikel Nr.	Bezeichnung	Preis €
208ZB00004	Besteckwanne   Masse in mm: 400 x 300 x 170 H	30
208ZB00008	Besteckwanne   Masse in mm: 400 x 300 x 220 H mit Grifflöcher	30



UV-C Strahler

Artikel Nr.	Bezeichnung	Preis €
208ZB00005	UV-C Strahler (bis Seriennummer 15-477)	59
208ZB00009	UV-C Strahler high efficiency (ab Seriennummer 15-478)	114



PoliDRY Poliergranulat

Artikel Nr.	Bezeichnung	Preis €
208ZB00001	PoliDRY Poliergranulat 6 kg (aus geschrotetem Mais, sterilisiert und entstaubt, 100% biologisch)	69



PoliCLEAN Reinigungsmittel

Artikel Nr.	Bezeichnung	Preis €
208ZB00006	PoliCLEAN Reinigungsflüssigkeit	12

Grundreiniger Besteck

Artikel Nr.	Bezeichnung	Preis €
204ZB00011	Grundreiniger Besteck in Pulverform 2 kg	27



Polier Handschuhe Baumwolle

Artikel Nr.	Bezeichnung	Preis €
204ZB00010	Polier Handschuhe Baumwolle (VE 12 Paar im Bund)	30

Zitruspresse

**S98**

**SL98**

Automatik



Ceado ideas



Zwei austauschbare Aufsätze!



Die beliebtesten Zitruspressen auf dem Markt!

- Juice Fit Design
- Leichtmetallgehäuse
- thermischer Schutzschalter
- Ceado Silent System



S98

SL98



Technische Daten

Type	S98	SL98
Leistung	250 W	300 W
Spannung	220-240 V 50-60 Hz	220-240 V 50-60 Hz
Geschwindigkeit	1400 U//min	1400 U//min
Gewicht netto	6,5 kg	8,5 kg
Gewicht brutto	7,8 kg	9,8 kg
Abmessungen	240 x 200 x 380h mm	230 x 200 x 360h mm
Prüfzeichen	CE	CE

CEADO S98 | SL98 Zitruspressen

Artikel Nr.	Bezeichnung	Preis €
CEADOS98	Zitruspresse (Hochglanz poliert)	556
CEADOS98L	Zitruspresse (lackiert)	500
CEADOSL98	Zitruspresse mit Hebel (Hochglanz poliert)	858
CEADOSL98L	Zitruspresse mit Hebel (lackiert)	774

ENTSAFTER - KALTPRESSE

## CP150

Das Ergebnis von Ceado's jahrzehntelanger Erfahrung über professionelle Entsaftungssysteme ist der CP150, ein kompaktes Kaltpressmodell. Solide und innovativ, entwickelt für schnellen Bedarf an frisch kalt gepresstem Saft.





## Non-Stop Service

Die innovative anti-block Filtereinheit und der leistungsstarke Motor ermöglichen einen non-stop Betrieb des CP150.

## Anti Tropf Auslauf

Mit einer einfachen Handbewegung können Sie mit der ergonomischen Endkappe den Auslauf verschließen und Nachtropfen verhindern.



## Modulares Design

Die kleine Größe und kompaktes Design ermöglichen es, dass man mehrere Einheiten des CP150 nebeneinander aufstellen kann.



## Hochleistungs Presse

Der Ertrag, die Reichhaltigkeit und die Konsistenz des Saftes sind durch die einzigartige Schneckenkonstruktion und das Design des Filternetzes optimiert.

## Bereit zum Kaltpressen

Aufgrund des großzügigen Einfüllstutzens und großer Presskammer - Früchte und Gemüse können im Ganzen, oder großen Stücken eingefüllt werden - reduziert sich die Verarbeitungszeit.



## Technische Daten

Type	CP150
Spannung	220-240 V 50-60 Hz
Anschlusswert	400 W
Geschwindigkeit	70 U//min
Gewicht netto	15,5 kg
Gewicht brutto	17,5 kg
Größe	180 x 400 x 465h mm
Einwurfzylinder DM	60 mm
Prüfzeichen	CE

- Kaltpress Technologie
- Non-Stop Service
- Wash & Go!
- Anti Tropf Auslauf
- Einfaches Zusammenbauen
- Grundmaschine aus Edelstahl
- Hochleistungsmotor
- Ceado Silent System
- 1 Saft Krug und 1 Fruchtfleisch Krug sind inkludiert



## CEADO CP150 Entsafter - Kaltpresse

Artikel Nr.	Bezeichnung	Preis €
CEADOC150	Entsafter - Kaltpresse	2426

Entsafter

## ES500

Der neue ES500 ist nicht nur kompakter und leichter, sondern auch funktioneller und leiser!

Jede Komponente wurde überarbeitet um optimale Saft Extraktion aus Früchten und Gemüse zu erzielen. Das praktische Design ist ideal für eine Saft Bar mittlerer Größe mit einer Verarbeitung von bis zu 10 kg Früchten und Gemüse am Tag.



Ceado ideas

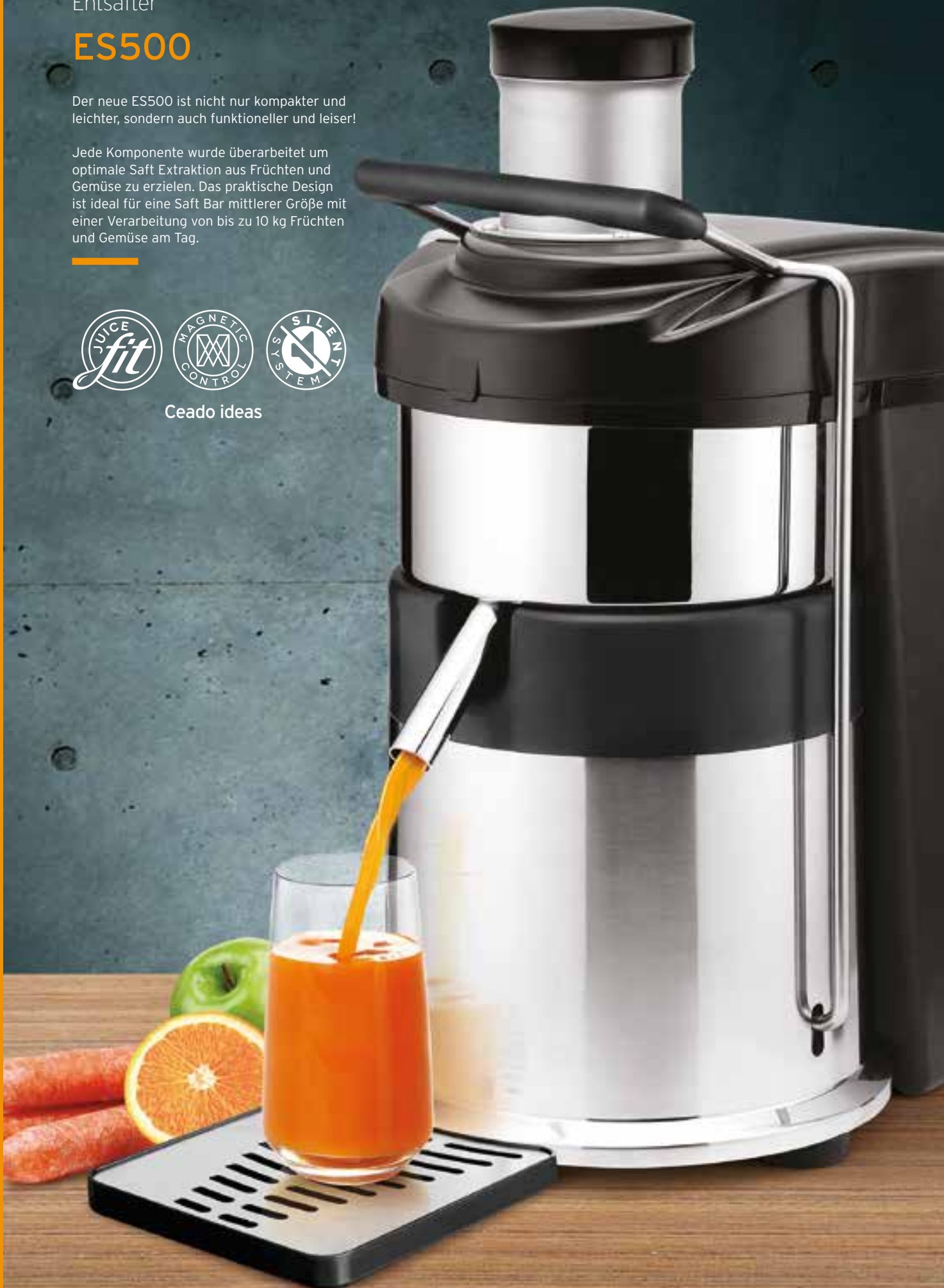



## Natürlicher Geschmack

Dank des "Fruchtfleisch Rückhaltegefäßes" - eine geniale Erfindung von CEADO - bleibt der Saft klarer, heller und auch natürlicher, kräftiger im Geschmack.



## Perfekte Verarbeitung

Der Einfüllzylinder mit einem Durchmesser von 75mm fasst einen ganzen Apfel, ohne ihn vorher zu zerkleinern oder zu schälen.

**Einfüllzylinder**  
ø 75 mm



## Wash & Go!

Die Reinigung ist schnell und einfach! Alle zu reinigenden Maschinenteile sind ohne Werkzeug einfach zu montieren / demontieren.



## Sicherheit

Mehr Sicherheit durch das Verschluss System: beim Öffnen des Verschlussbügels werden alle rotierenden Maschinenteile gestoppt.

## Technische Daten

Type	ES500
Spannung	220-240 V 50-60 Hz
Anschlusswert	700 W
Geschwindigkeit	3000/3600 U/min
Einfüllzylinder DM	75 mm
Gewicht netto	14,5 kg
Gewicht brutto	17 kg
Größe	242 x 495 x 512h mm
Prüfzeichen	CE

### CEADO ES500 Entsafter

Artikel Nr.	Bezeichnung	Preis €
CEADOES500	Entsafter	1790



Entsafter

## ES700

Die neueste Generation von Hochleistungsentsafter mit automatischem Fruchtfleisch Auswurf. Das einzige Topmodell mit doppeltem Einfüllstutzen für optimale Saft Extraktion aus Früchten und Gemüse. Zwei Liter frisch gepresster Saft in nur einer Minute!

Konstante Produktivität und geräuscharm, die ideale Lösung für Ihre Saft Bar!

Optimal bei Verbrauch von mehr als 10 kg Früchte und Gemüse am Tag.



Ceado ideas

## Natürlicher Geschmack

Dank des "Fruchtfleisch Rückhaltegefäßes" - eine geniale Erfindung von CEADO - bleibt der Saft klarer, heller und auch natürlicher, kräftiger im Geschmack.



**Einfüllzylinder**  
ø 50 mm / ø 75 mm



## Perfekte Verarbeitung



Die Reibscheibe und der Fruchtfleisch Filter wurden entwickelt, um den Saft schonend zu extrahieren. Maximale Performance auch mit blättrigem Gemüse.



## Wash & Go!

Die Reinigung ist schnell und einfach! Alle zu reinigenden Maschinenteile sind ohne Werkzeug einfach zu montieren / demontieren.



## Verbesserte Leistung

Neue Materialentwicklungen und die einzigartige Motorabdeckung ermöglichen einen unglaublich geräuscharmen Betrieb. Das garantiert ein geräuscharmes Ambiente für Kunde und Anwender.



## Technische Daten

Type	ES700
Spannung	220-240 V 50-60 Hz
Anschlusswert	800 W
Geschwindigkeit	3000/3600 U/min
Einfüllzylinder DM	50 mm und 75 mm
Gewicht netto	18,5 kg
Gewicht brutto	21 kg
Größe	290 x 538 x 512h mm
Prüfzeichen	CE

### CEADO ES700 Entsafter

Artikel Nr.	Bezeichnung	Preis €
CEADOES700	Entsafter	2616

Entsafter

## ES900

Der ES900 ist das größte Entsaftermodell von CEADO. Er verfügt über zwei Einfüllstutzen für optimale Saftextraktion aus Früchten und Gemüse. Mit integriertem Fruchtfleisch Auswurf im Unterbau.

Der „Non-stop-Betrieb“ garantiert hohe Produktivität bei geräuscharmer Anwendung. Ideal für Saft Bars mit einer Verarbeitung von über 20kg Obst und Gemüse pro Tag.

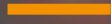

Ceado ideas

## Echter Saft

Dank des „Fruchtfleisch Rückhaltegefäßes“ - eine geniale Erfindung von CEADO - bleibt der Saft klarer und heller und verbessert so den Geschmack erheblich.



**Einfüllzylinder**  
ø 50 mm / ø 75 mm

**Automatischer Tresterabwurf**  
(in Unterbau)



## Juice Fit Technologie

Die Reibscheibe und der Fruchtfleisch Filter wurden entwickelt, um den Saft schonend zu extrahieren und maximale Ergebnisse auch bei Blattgemüse zu gewährleisten.



## Wash & Go!

Die Reinigung ist schnell und einfach! Alle zu reinigenden Maschinenteile sind ohne Werkzeug einfach zu montieren/demontieren.



## Silent System

Das Material und das Design der Motorabdeckungen ermöglichen einen unglaublich geräuscharmen Betrieb. Das garantiert ein geräuscharmes Ambiente für Kunde und Anwender.



**Sound level Vergleich**



Ceado ES900

Normale Conversation

Standardprodukte

## Technische Daten

Type	ES900
Spannung	220-240 V 50-60 Hz
Anschlusswert	1000 W
Geschwindigkeit	3000/3600 U/min
Einfüllzylinder DM	50 mm und 75 mm
Gewicht netto	23 kg
Gewicht brutto	27 kg
Größe	290 x 538 x 530h mm
Prüfzeichen	CE

### ES900 Entsafter - mit Theken Einbauvorrichtung (Abwurf Fruchtfleisch in Unterbau)

Artikel Nr.	Bezeichnung	Preis €
CEADOES900	Entsafter mit Satzabwurf unter die Theke	3040

Mixer

## B280

Der neue B280 mischt, mixt, rührt und hackt!  
Der perfekte Begleiter für Ihre Bar oder auch kleinere Küchen. Der kraftvolle 1700 Watt Mixer mit neuem EASY PAD für einfache und hygienische Bedienung.



Ceado ideas



## MULTITALENT

Der quadratische 1,5 Liter Behälter reduziert die Verarbeitungszeiten. Der stapelbare, transparente Polycarbonat Behälter vereinfacht die Arbeit für Ihre Mitarbeiter.



## SMART LOCK

Das neue Verschlussystem sichert den Behälter schnell und einfach, ist geräuscharm und erhöht die Lebensdauer der Bauteile.

## DYNAMIC SPIN

Optimale Produktkonsistenz der Mischung durch die neuen DYNAMIC SPIN Mixmesser. Hergestellt aus gehärtetem Edelstahl benötigen die Mixmesser kein nachschärfen, ermöglichen eine sichere Handhabung und sind langlebig.



## EASY PAD

Das Easy Pad ermöglicht durch einfaches Antasten die Auswahl der Geschwindigkeiten und der Puls Funktion. Einfacheres Reinigen und geringere Abnutzung durch das flächenbündige EASY PAD.

## Technische Daten

Type	B280
Kapazität	1,5 Liter
Spannung	220-240 V 50-60 Hz
Anschlusswert	1700 W
Geschwindigkeit	18.000 und 28.000 U/min
Gewicht netto	5 kg
Gewicht brutto	6 kg
Größe	195 x 180 x 450h mm
Prüfzeichen	CE

### CEADO B280 Mixer

Artikel Nr.	Bezeichnung	Preis €
CEADOB280	Mixer	894



## Warum VITO®

Mit VITO® Frittierölfilter entscheiden Sie sich für bewährte und innovative Technik, beste Qualität sowie einen Vorsprung durch Zeit- und Geldgewinn:

VITO® eignet sich bestens für den Einsatz in allen Fritteusen und Fettbackgeräten, mit jeder Art von Frittiermedium

VITO® reinigt das Öl vollautomatisch bei Betriebstemperatur der Fritteuse

VITO® bietet eine enorme Filtrationsleistung von 30 - 95 Liter pro Minute

VITO® spart wertvolle Arbeitszeit durch minimierten Aufwand bei der Fritteusenreinigung

VITO® schont die Umwelt durch Reduzierung von Altöl

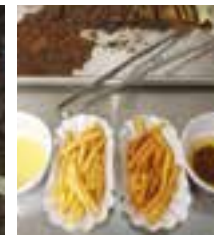

### 1.

Stellen Sie VITO® einfach in Ihre Fritteuse und drücken Sie Start.

**Keine Wartezeit!**



### 2.

VITO® filtert Ihr Öl vollautomatisch.

**Keine Beaufsichtigung!**



### 3.

Nehmen Sie VITO® aus der Fritteuse, Ihr Öl ist nun sauber.

**Kein Ablassen!**



### optional

VITO® kann in Ihrer Spülmaschine gereinigt werden.

**Zeitersparnis!**





# Lebensdauer VITO®

VITO® verlängert die Lebensdauer von Frittieröl!

Je nach Frittiergut, wie z.B. Kartoffel-, Fleisch- oder Fischprodukte, wird das Frittiermedium unterschiedlich stark beansprucht. Grundsätzlich sind die Frittiergrundregeln zu beachten.

Ein Gutachten von Prof. Dr. Wurster, Labor Biotechnik- Umwelttechnik in Konstanz vom 18.Mai 2005 beweist:

der Einsatz von VITO®

- beeinflusst kritische Parameter wie Polare Anteile (TPM), Säurezahl, Bildung von Acrylamid und Polymere Triglyceride positiv.
- erzielt in der Praxis eine noch größere Wirkung als unter den gegebenen Laborbedingungen.
- bewirkt eine deutliche Standzeitverlängerung des Frittiermediums.

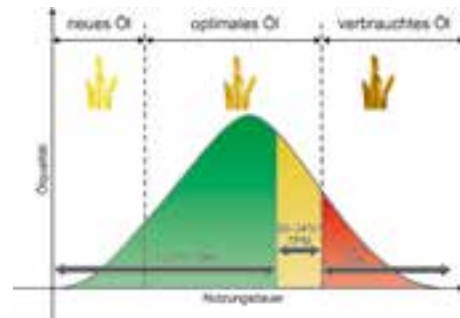

# Ersparnis VITO®

- VITO® macht sich schnell bezahlt
- VITO® verringert den Ölverbrauch durch die Entfernung von Verkohlungen, Mikropartikeln und Schwebstoffen.

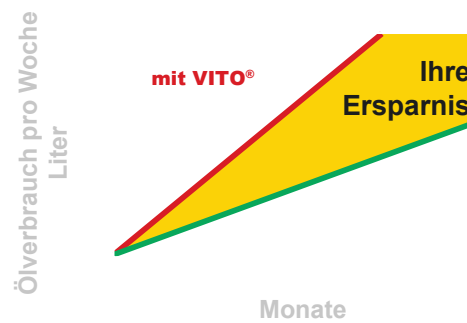

- reduziert Ölverbrauch
- weniger Ölwechsel
- geringerer Reinigungsaufwand
- gesenkte Lagerhaltungskosten
- bis zu 50% Ersparnis

## FRITTIERÖLFILTER

# VITO® 30

- Der **VITO® 30** kann in Fritteusen bei Servicetemperaturen genutzt werden
- Reinigt das Öl von Mikropartikeln, Verkohlungen und Schwebstoffen
- Sogtiefe bis zu 20 cm
- Zykluszeit 4,5 Minuten (kann angepasst werden)
- Das Gerät lässt sich einfach zerlegen
- Elektrische Einheit und Filterbox sind aus Edelstahl 1.4301, Filter aus Zellstoff (Alle verwendeten Materialien sind lebensmittelecht)

**FILTRATIONSLEISTUNG** • bis zu 30 l / min

**FILTRATIONSGRAD** • 5-20 µm

**MAX. LEISTUNG** • 300 W

**STROMANSCHLUSS** • 220-240 V, 50-60 HZ



### VITO® 30 Ölfiltersystem

Artikel Nr.	Bezeichnung	Preis €
101724	VITO® 30	1730

### Zubehör VITO® 30

Artikel Nr.	Bezeichnung	Preis €
100112	VITO® Partikelfilter   PE 100 Stk.	150

## FRITTIERÖLFILTER

# VITO® VM

- Der **VITO® VM** kann in Fritteusen bei Servicetemperaturen genutzt werden
- Reinigt das Öl von Mikropartikeln, Verkohlungen und Schwebstoffen
- Sogtiefe bis zu 35 cm
- Zykluszeit 4,5 Minuten (kann angepasst werden)
- Das Gerät lässt sich einfach zerlegen
- Elektrische Einheit und Filterbox sind aus Edelstahl 1.4301, Filter aus Zellstoff (Alle verwendeten Materialien sind lebensmittelecht)

**FILTRATIONSLEISTUNG** • bis zu 60 l / min

**FILTRATIONSGRAD** • 5-20 µm

**MAX. LEISTUNG** • 300 W

**STROMANSCHLUSS** • 220-240 V, 50-60 HZ



### VITO® VM Ölfiltersystem

Artikel Nr.	Bezeichnung	Preis €
103301	VITO® VM	2570

### Zubehör VITO® VM

Artikel Nr.	Bezeichnung	Preis €
100114	VITO® Partikelfilter   PE 100 Stk.	260

## FRITTIERÖLFILTER

# VITO® VL

- Der **VITO® VL** kann in Fritteusen bei Servicetemperaturen von bis zu 200°C benutzt werden
- Reinigt das Öl von Mikropartikeln, Verkohlungen und Schwebstoffen
- Partikelaufnahme bis zu 2,5kg (VITO Standardmethode 2016)
- Sogtiefe bis zu 45 cm | Zykluszeit 4,5 Minuten (kann angepasst werden)
- Modulares Design - Gerät ist einfach zu zerlegen
- Gehäuse und Filterbox sind aus Edelstahl 1.4301, Filter ist aus Zellstoff (Alle benutzen Komponenten sind Lebensmittelecht)

**FILTRATIONSLEISTUNG** • bis zu 100 l / min

**FILTRATIONSGRAD** • 5-20 µm

**MAX. LEISTUNG** • 500 W

**STROMANSCHLUSS** • 220-240 V, 50-60 HZ



### VITO® VL Ölfiltersystem

Artikel Nr.	Bezeichnung	Preis €
103204	VITO® VL	3270

### Zubehör VITO® VL

Artikel Nr.	Bezeichnung	Preis €
100114	VITO® Partikelfilter   PE 100 Stk.	260

## FRITTIERÖLFILTER

# VITO® XM

- Der **VITO® XM** eignet sich für den Einsatz in Fritteusen und Fettbackgeräten bei Betriebstemperatur
- Entfernt Mikropartikel und Schwebstoffe bis zu 5 µm
- Rückpumpleistung bis zu 35 Liter pro Minute
- Partikelaufnahme bis zu 10 Liter | Zykluszeit 5 bis 6 Minuten
- Tankvolumen 75 Liter mit eingebautem Überfüllungsschutz (Sensor)
- Außenhülle aus 1.4016 Stahl, Filterkorb und Tank in rostfreiem Edelstahl 1.4301, Filter aus Zellstoff (Alle verwendeten Materialien sind lebensmittelecht)
- Integrierte Heizung, die separat eingeschaltet werden kann

**FILTRATIONSLEISTUNG** • bis zu 30 l / min

**FILTRATIONSGRAD** • 5-20 µm

**MAX. LEISTUNG** • 850 W

**STROMANSCHLUSS** • 220 - 240 V, 50-60 Hz



### VITO® XM Ölfiltersystem

Artikel Nr.	Bezeichnung	Preis €
102909	VITO® XS   40 Liter Tankvolumen	6120
102790	VITO® XM   75 Liter Tankvolumen	6650
102874	VITO® XL   120 Liter Tankvolumen	7390
102333	Zusatzheizung X-Serie	415

### Zubehör VITO® XM

Artikel Nr.	Bezeichnung	Preis €
101441	VITO® Partikelfilter   PE 50 Stk.	190

TRANSPORTWAGEN

VITO® TS

- Tankvolumen 40 Liter



VITO® TS

Artikel Nr.	Bezeichnung	Preis €
103377	VITO® TS   40 Liter Tankvolumen	3900

FRITTIERÖLTESTER

VITO®

- Misst Frittierölqualität und Temperatur
- Ampelfunktion
- Einfach abzulesende Anzeige
- Wirtschaftlicher Öleinsatz
- Hohe Produktqualität
- Schnelles und zuverlässiges Messergebnis
- Leicht zu bedienen
- Leicht zu reinigen
- Robuste Ausführung
- Wasserdicht (IP65)



VITO® Frittieröltester

Artikel Nr.	Bezeichnung	Preis €
101800	VITO® Frittieröltester	430

EDELSTAHL FRITTEUSENREINIGER

VITO®

- Entfernt hartnäckige Verkrustungen
- Saubere und hygienisch einwandfreie Fritteuse
- Weniger Energieverbrauch

**ANWENDUNG** • Frittieröl ablassen, Fritteuse mit Wasser füllen, Wasser ohne Reiniger auf 90° C erhitzen. 1 Tab auf 10 l heißes Wasser geben, Frittierkorb einsetzen, ca. 15 Min. sieden lassen. **Nicht kochen!**



VITO® Fritteusenreiniger Tabs

Artikel Nr.	Bezeichnung	Preis €
103018	VITO® Fritteusenreiniger Tabs Dose   15 Tabs je 50g	43

ERSATZFILTER

VITO® PARTIKELFILTER



VITO® Partikelfilter

Artikel Nr.	Bezeichnung	Preis €
100112	Partikelfilter für VITO® 30   PE 100 Stk.	150
100114	Partikelfilter für VITO® 50, VITO® 80, VITO® VM und VITO® VL   PE 100 Stk.	260
101441	Partikelfilter für VITO® XM   PE 50 Stk.	190



## VITO® Haltewinkel | geeignet für alle VITO®

Artikel Nr.	Bezeichnung	Preis €
100106	VITO® Haltewinkel für Frittierkorbhalterung, umgedrehte Montage	30
100430	VITO® Haltewinkel (kurz) für Frittierkorbhalterung   Maße in mm: 100 x 80 x 30 (L x B x H)	31
100097	VITO® Haltewinkel (lang) für Frittierkorbhalterung   Maße in mm: 202 x 80 x 30 (L x B x H)	58
100219	VITO® Haltewinkel 205 mm (lang) für MKN Fritteusen	79
100018	VITO® Haltewinkel 220 mm (lang) für MKN Fritteusen	79



## Aufsteckrahmen | geeignet für alle VITO®

Artikel Nr.	Bezeichnung	Preis €
101387	18 bis 26 cm	156
101388	30 bis 50 cm	160



## Infrarot Thermometer IR-104

Artikel Nr.	Bezeichnung	Preis €
101000	VITO® IR - 104	119



## Wandhalterung

Artikel Nr.	Bezeichnung	Preis €
101361	für VITO® 30	119
100582	für VITO® 50/80	131



## Fußschiene | geeignet nur für VITO® 30/50

Artikel Nr.	Bezeichnung	Preis €
100109	Fußschiene (Set - 2 Stk.) für das direkte Platzieren von VITO® auf Heizstäben. Erhöht den Verwirbelungseffekt 3cm - !!	70

## Füße (Set - 4 Stk.) | geeignet für alle VITO®

Artikel Nr.	Bezeichnung	Preis €
	Für direktes Platzieren der VITO® Systeme auf dem Fritteusenboden. Erhöht den Verwirbelungseffekt	
100428	Füße im Set 2 cm	16
100101	Füße im Set 3 cm	16
100504	Füße im Set 5 cm	21
100102	Füße im Set 7 cm	22
100103	Füße im Set 12 cm	31

## Kabelschutz | geeignet für alle VITO®

Artikel Nr.	Bezeichnung	Preis €
102503	Kabelschutz-Set	15
102516	Kabelschutz für VITO 30g <sup>2</sup> /50g <sup>3</sup>	26
102688	Kabelschutz für VITO 80 g <sup>2</sup>	38

## SEIFENSPENDER

### SURF & SURF+

Surf Gesundheitsprodukte stehen für Hygiene und Wohlbefinden und haben sich zum Ziel gesetzt jede Umgebung sauber und gesund zu machen. Der Surf Creme- bzw. Schaum-Seifenspender passt hervorragend in jede Toilette oder Küche. Er besticht durch sein benutzerfreundliches und elegantes Design.



#### SURF Seifenspender Manuell

Artikel Nr.	Bezeichnung	Preis €
380300000	SURF SCHAUMSEIFENSPENDER	42
380300200	SURF CREMESEIFENSPENDER	42
381300000	SURF SCHAUMSEIFENSPENDER, schwarz	55

#### SURF+ Seifenspender Automatik

Artikel Nr.	Bezeichnung	Preis €
380300100	SURF+ SCHAUMSEIFENSPENDER	65

#### Nachfüllung Seifenspender SURF & SURF+

Artikel Nr.	Bezeichnung	Preis €
501060500	Surf Schaumseife Ecolabel 6 x 575 g	43
501050000	Surf Cremeseife 6 x 600 g	43

## PAPIERHANDTUCHSPENDER

### SURF & SURF+

Der Surf Papierhandtuchspender ist aus starkem ABS Material und passt hervorragend in alle Toiletten, Büros, Gaststätten, Schulen, Küchen, Pflegeheime und Krankenhäuser.



#### SURF Papierhandtuchspender Manuell

Artikel Nr.	Bezeichnung	Preis €
380100000	SURF PAPIERHANDTUCHSPENDER MANUELL	120
381100000	SURF PAPIERHANDTUCHSPENDER MANUELL, schwarz	139

#### SURF+ Papierhandtuchspender Automatik

Artikel Nr.	Bezeichnung	Preis €
380100100	SURF+ PAPIERHANDTUCHSPENDER AUTOMATIK	152

#### Nachfüllung für Papierhandtuchspender SURF & SURF+

Artikel Nr.	Bezeichnung	Preis €
110215000	SURF Papierrolle WAVE PLUS 1 x 6 box   mt 215	98
110125230	SURF Papierrolle WAVE White 1 x 6 box   mt 125	81
110140000	SURF Papierrolle WAVE Blue 1 x 6 box   mt 140	89

## DESINFEKTIONSSPENDER FÜR DEN WC-SITZ

# SURF+

Der elektronische Desinfektionsspender von Surf+ ermöglicht den Kunden eine schnelle und hygienische Reinigung des WC-Sitzes.



### SURF Sanitiser WC-SITZ Automatik

Artikel Nr.	Bezeichnung	Preis €
380800100	SURF+ WC-SITZ SANITISER	65

### Nachfüllung SURF+ Desinfektionsspender WC-SITZ

Artikel Nr.	Bezeichnung	Preis €
501090000	SURF+ WC-SITZ SANITISER Nachfüllung 6 x 600 ml	63

## TOILETTENPAPIERSPENDER

# SURF

Der Surf Toilettenpapierspender ist sehr effizient und gewährleistet stetiges Toilettenpapier dank seiner Kapazität von 2 Rollen. Der Spender ist mit einem Sicherheitsschlüssel ausgestattet.



### SURF Toilettenpapierspender

Artikel Nr.	Bezeichnung	Preis €
380200000	SURF TOILETTENPAPIER SPENDER	40

### Nachfüllung Toilettenpapierspender

Artikel Nr.	Bezeichnung	Preis €
120300000	SURF Toilettenpapier WAVE PLUS 2-lagig, 24 Rollen pro Karton   Ecolabel	60
120320000	SURF Toilettenpapier WAVE PLUS 3-lagig, 24 Rollen pro Karton   Ecolabel	70

## DUFTZERSTÄUBER

# SURF

Der elektronische Duftzerstäuber von Surf gibt kontinuierlich einen natürlichen Duft in die Umgebung ab.



### SURF Duftzerstäuber

Artikel Nr.	Bezeichnung	Preis €
380000700	SURF DUFTZERSTÄUBER	41
505000100	SURF DUFT MIX FRUCHT PARFUM 12 x 100ml	139
505000200	SURF DUFT MANDARINE & BITTERORANGE 12 x 100ml	139



## DUSCHGEL & FLÜSSIGSEIFE

### Enjoy

Die Linie ENJOY besticht durch ein sehr elegantes und raffiniertes Design und kann sowohl als Duschgel also auch Seifenspender verwendet werden.



#### ENJOY Duschgel ESTASI & Flüssigseife ESSERE

Artikel Nr.	Bezeichnung	Preis €
380100600	ENJOY SPENDER schwarz	32
380000600	ENJOY SPENDER weiß	26

#### Nachfüllung für ESTASI Dusch- und Seifenspender

Artikel Nr.	Bezeichnung	Preis €
501070300	Circe Duschgel 24 x 280 ml	135
501080200	Ninfa Flüssigseife 24 x 280 ml	116

## INSEKTENVERNICHTER

### LUMI

Für viele von uns bedeutet Sommer Mücken, Fliegen und allerlei fliegende Insekten. Wir haben die Lösung mit unserer Serie LUMI gefunden!

Lumi Standgerät ist eine tragbare UVA-Lampe mit Insektenfalle durch Hilfe eines Ventilators. Ideal für Räume, denen Sie einen Hauch von Raffinesse und Funktionalität hinzufügen möchten. Mit einer Höhe von nur 43 cm passt sie sich jeder Umgebung an. Ein intelligenter Sensor aktiviert das System automatisch bei Lichteinfall. Mit Tragegriff ausgestattet.



#### LUMI TISCHLAMPE

Artikel Nr.	Bezeichnung	Preis €
390000200	LUMI TISCHLAMPE	120,90

## INSEKTENVERNICHTER

### LUMI

Aus feuerfestem ABS-Kunststoff. Elegant an der Wand befestigt schmückt LUMI XL den Raum und befreit ihn von Insekten. Die LED- Lampe kombiniert Energieeinsparung, lange Lebensdauer und verleiht jedem Raum Stil. Ideal für Bäckereien, Geschäfte, Kantinen, Bars, Hotels, Restaurants usw.

Der Austausch des Klebepapiers ist schnell und einfach. Ungiftig, Chemikalienfrei, einfach zu bedienen.



#### LUMI XL WANDLAMPE

Artikel Nr.	Bezeichnung	Preis €
390000100	LUMI XL WANDLAMPE	140,70

#### Nachfüllung für LUMI XL WANDLAMPE

Artikel Nr.	Bezeichnung	Preis €
209000100	Klebefolie für LUMI XL (10er Packung)	63



HANDESINFEKTIONSSPENDER

**SURF Health**

Der Surf Handdesinfektionsspender ist hervorragend geeignet um die Hände ohne Verwendung von Wasser zu desinfizieren. Er ist benutzerfreundlich und gewährleistet alle Kriterien der Lebensmittelhygiene. Handdesinfektion ist wichtiger denn je. Mit der mobilen Desinfektionssäule bieten Sie überall und zu jeder Zeit die Möglichkeit, sich die Hände professionell zu desinfizieren. Das Einsprühen erfolgt berührungsfrei über einen Sensor.



**SURF Handdesinfektionsspender**

Artikel Nr.	Bezeichnung	Preis €
380300800	SURF+ Handdesinfektionsspender Automatik	65
380300700	SURF Handdesinfektionsspender Manuell	40
380300740	SURF HEALTH Träger Bodensäule Stahl weiß lackiert	155
380300741	SURF HEALTH Träger Bodensäule Stahl schwarz matt lackiert	245
380300777	SURF HEALTH Träger Tischaufstellung aus GLAS (auf Anfrage in unterschiedlichen Farben erhältlich)	98
380300730	SURF HEALTH Auffangschale Wandmontage	12
380105511	Produkt-Infotafel zu SURF+ Handdesinfektionsspender	35

**Nachfüllung für SURF Handdesinfektionsspender**



Artikel Nr.	Bezeichnung	Preis €
501020000	SkinDisinfect Gel + Karton mit 6 x 575 ml Gel mit Parfum zur hygienischen und chirurgischen Händedesinfektion VAH-Listung BAUA-NR.: N-78383 EN 1500 (hygienisch) Konz. 30 Sek. EN 13727, 13624, 14348, Konz. 30 Sek. EN 14476 (chirurgisch) Konz. 60 Sek.	73

PAPIERKORB

**SURF**

Der Surf Abfallbehälter mit Deckel kann auf den Boden gestellt oder an die Wand montiert werden.



**SURF Papierkorb**

Artikel Nr.	Bezeichnung	Preis €
390910000	SURF PAPIERKORB, weiß mit Abdeckung   32 Liter	70
390920000	SURF PAPIERKORB, schwarz mit Abdeckung   32 Liter	76



HÄLLDE stellt vier unterschiedliche Maschinenkategorien zum professionellen Gebrauch her: **Gemüseschneider, Vertikal-Kutter/Mixer, Kombi-Kutter und Mixer.**



## HÄLLDE VORTEILE IM ÜBERBLICK:

- Außergewöhnliche Qualität
- Vorbildliche Sicherheit
- Benutzerfreundliche Designlösungen mit großartiger Ergonomie
- Großer Zubereitungsumfang und sehr große Kapazität
- Perfekte Schnittergebnisse, beständige Betriebsposition
- Schnelle und einfache Reinigung
- Leichtes Bewegen und Aufbewahren

Alle HÄLLDE Geräte halten die Hygiene-, Sicherheits- und Qualitätsbestimmungen ein (d.h. NSF, UL, EEC, CE).



HÄLLDE

## Gemüseschneider

### Arten der Verarbeitung

Schneidet, würfelt, reibt, zerkleinert, schneidet in Streifen, Pommes Frites und Wellenschnitt in verschiedenen Stärken und Formen abhängig vom Schneidewerkzeug und dem Modell des Gemüseschneiders.

### Benutzer

HÄLLDEs großes Sortiment ist geeignet für das kleinste Café bis hin zur Lebensmittelindustrie.





# Maschinenkapazitäten

**CC-32S | CC-34**  
**RG-50S | RG-50**

- 80 Portionen
- 2 kg/min

**RG-100**

- 400 Portionen
- 5 kg/min

**RG-200**

- 700 Portionen
- 7 kg/min

**RG-250 diwash**  
**RG-250**

- 1000 Portionen
- 10 kg/min

**RG-350**

- 1500 Portionen
- 20 kg/min

**RG-400i**

- 5000 Portionen
- 60 kg/min

**RG-300i**

- 3000 Portionen
- 40 kg/min





### Schneidscheiben

- schneiden feste und weiche Produkte wie Wurzelgemüse, Paprika, Zwiebeln, Gurken, Porree, Äpfel, Zitrusfrüchte etc.
- zerreißt Kohl
- 0.5 mm für Parmesan-Flocken
- von 4 mm aufwärts zum Schneiden von Tomaten, Bananen, Pilzen, zerreißen von Salat und Chinakohl
- hackt Zwiebeln in Verbindung mit passendem Würfelgitter
- würfelt in Kombination mit passendem Würfelgitter



### HL-Schneidscheiben

(HL = Hochleistung)

- schneiden hartes Gemüse, Früchte und würfelt, wenn mit empfohlenem Würfelgitter verwendet
- schneidet Kartoffelchips bei Verwendung mit dem Pommes Frites Gitter
- HL Schneidscheiben besitzen zwei Klingen und somit hohe Kapazität



### Standardschneidscheiben

- schneidet feste Produkte wie z.B. Wurzelgemüse und würfelt in Verbindung mit passendem Würfelgitter



### Feinschnittscheiben

- schneidet feste und weiche Produkte wie Wurzelgemüse, Paprika, Zwiebeln, Gurken, Porree, Äpfel, etc.
- würfelt in Kombination mit passendem Würfelgitter

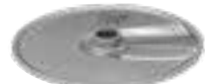

### Buntschnittscheiben

- für geriffeltes schneiden von Rote Beete, Gurken, Karotten etc.



### HL Buntschnittscheiben

(HL = Hochleistung)

- für geriffeltes schneiden von Rote Beete, Gurken, Karotten etc.



### Julienne Schneidscheiben

- für Suppen, Gurken, Salate etc.
- 2x2 mm für dünne Stäbchen (Julienne) von Kartoffeln und Karotten
- 2x6 mm für zerrissenen Salat
- 8x8 oder 10x10 mm für gebogene Pommes Frites



### HL Julienne Schneidscheiben

(HL = Hochleistung)

- schneiden feste Produkte für Suppen, Salate, Eintöpfe, Garnitur, etc.
- geeignet zum Schneiden von leicht gebogenen Pommes Frites, HL Julienne Schneidscheiben
- besitzen zwei Klingen und somit hohe Kapazität



### Reibscheiben

- reibt Karotten und Weißkohl für Rohkostsalate
- reibt Nüsse, Mandeln und trockenes Brot
- die 6 oder 8 mm Reibscheiben werden häufig zum Reiben von Pizzakäse und zum Zerreißen von Kohl verwendet



### Feinreib-, Extrafein- und Hartkäse-Reibscheiben

- reibt Rettich für die Japanische Küche oder auch Karotten, Kartoffeln für Püree, Kartoffelpuffer
- reibt trockenes Brot und Hartkäse für Pastagerichte



### Würfelgitter

- würfelt festes Gemüse, Früchte, Kartoffeln, Kohl, Karotten, Gurken, Äpfel etc. in Kombination mit passender Standardschneidscheibe, Würfelschneidscheibe oder Feinschnittscheibe



### Soft Dicing Scheiben

- für sanftes würfeln von weichen Produkten wie Tomaten, Zwiebeln, Paprika, Bananen, Kiwis und Erdbeeren - in Kombination mit passendem Würfelgitter.



### French Fries Kit



GEMÜSESCHNEIDER

**RG-50S**

**KAPAZITÄT** • verarbeitet bis zu 2 kg/Minute • geeignet für bis zu 80 Portionen/Tag  
 • Einfüllvolumen 0,9 Liter

**ZUBEREITUNG** • schneiden, zerreißen, schneiden von Julienne, reiben von Obst, Gemüse, trockenem Brot, Käse, Nüsse, Pilze, usw.

**FUNKTIONEN** • 1-Phasen-Ausführung • halbmondförmige Zuführung für die besonders schnelle und bequeme Zweihandzuführung in geöffneter Stellung • automatische Start/Stop Funktion für schnelle und sichere Zuführung • Zuführrohr für kontinuierliche Verarbeitung von Gurken, Porree etc. • Edelstahl-Schneidscheiben • 1 Geschwindigkeit

**MATERIAL** • Maschinengehäuse Aluminium • Grundmaschine ABS-Kunststoff

■ **MACHT MEHR ALS 30 UNTERSCHIEDLICHE SCHNITTE!** ■



**HÄLLDE RG-50S Gemüseschneider**

Artikel Nr.	Bezeichnung	Preis €
24680	RG-50S / 230 150	1324

GEMÜSESCHNEIDER

**RG-50**

**KAPAZITÄT** • verarbeitet bis zu 2 kg/Minute • geeignet für 10 bis zu 80 Portionen/Tag  
 • Einfüllvolumen 0,9 Liter

**ZUBEREITUNG** • schneiden, zerreißen, schneiden von Julienne, reiben und würfeln von Obst, Gemüse, trockenem Brot, Käse, Nüsse, Pilze, usw.

**FUNKTIONEN** • 1-Phasen-Ausführung • halbmondförmige Zuführung für die besonders schnelle und bequeme Zweihandzuführung in geöffneter Stellung • automatische Start/Stop Funktion für schnelle und sichere Zuführung • Zuführrohr für kontinuierliche Verarbeitung von Gurken, Porree etc. • Edelstahl-Schneidscheiben • 1 Geschwindigkeit

**MATERIAL** • Maschinengehäuse Aluminium • Grundmaschine ABS-Kunststoff

■ **MACHT MEHR ALS 40 UNTERSCHIEDLICHE SCHNITTE!** ■



**HÄLLDE RG-50 Gemüseschneider**

Artikel Nr.	Bezeichnung	Preis €
24730	RG-50 / 230 150	1495

Zubehör für RG-50S und RG-50

Artikel Nr.	Bezeichnung	Preis €
1076	Wandhalterung für 3 Schneidscheiben	27
10037	Reinigungsbürste klein	8
10020	Reinigungsbürste groß	15



**Wandhalterung (1076)**

Für 3 Schneidscheiben. Die Wandhalterung für Schneidscheiben spart Platz, sorgt für eine sichere und bequeme Lagerung und verhindert darüber hinaus eine unnötige Abnutzung der Klingen.



**Reinigungsbürste klein (10037)**

Perfekt für die Reinigung von Maschine und Schneidscheiben.



**Reinigungsbürste groß (10020)**

## Schneidscheiben für RG-50S und RG-50 (Ø 185 mm)

Alle Schneidscheiben sind für die Reinigung in der Spülmaschine geeignet. Siehe Schneidscheibenübersicht auf Seite 40-41.

 = Edelstahl.

	Artikel Nr.	Bezeichnung	Preis €
	85001	Schneidscheibe 1 mm	69
	85002	Schneidscheibe 2 mm	69
	85004	Schneidscheibe 4 mm	69
	85006	Schneidscheibe 6 mm	69
	85057	Julienne 2X2 mm	83
	85050	Julienne 4X4 mm	83
	85048	Buntschnittscheibe 4 mm	69
	85044	Reibscheibe 2 mm	69
	85040	Reibscheibe 4 mm	69
	85045	Reibscheibe 6 mm	69
	Würfelgitter - Nur für RG-50 siehe Schneidscheibenübersicht Seite 38-39 Können nur zusammen mit Schneidscheiben für RG-100 verwendet werden.		
	83510	Pommes Frites Set 10x10 mm - für RG-50 und CC34 siehe Schneidscheibenübersicht Seite 38-39 Können nur zusammen mit Schneidscheiben für RG-100 verwendet werden.	459

### 2-tlg. Schneidscheibenset für RG-50S und RG-50

Artikel Nr.	Bezeichnung	Preis €
84081	Schneidscheibenset 2-tlg. enthalten: Schneidscheibe 4 mm, Reibscheibe 4 mm	133

### 4-tlg. Schneidscheibenset für RG-50S und RG-50

Artikel Nr.	Bezeichnung	Preis €
84082	Schneidscheibenset 4-tlg. enthalten: Schneidscheibe 2 mm, Schneidscheibe 4 mm, Reibscheibe 4 mm, Julienne 2x2 mm	281



2-tlg. Schneidscheibenset (84081)



4-tlg. Schneidscheibenset (84082)



#### Soft Dicing

Seien Sie erstaunt wie schnell und einfach Sie große Mengen von Obst und Gemüse mit HÄLLDE Soft Dicing Scheiben verarbeiten.



#### Zerreißen

Mit den Reibscheiben zaubern Sie einen schönen Salat im Handumdrehen. Sie reiben feste Produkte wie Karotten genauso gut wie Brot und Käse.



#### Schneiden

Schneiden ganz einfach mit HÄLLDE Feinschnittscheiben. Diese Schneidscheiben sind ein Muss und erhältlich in vielen verschiedenen Größen.

GEMÜSESCHNEIDER

RG-100

**KAPAZITÄT** • verarbeitet bis zu 5 kg/Minute • geeignet für bis zu 400 Portionen/Tag  
 • Einfüllvolumen 1.65 Liter

**ZUBEREITUNG** • schneiden, zerreißen, schneiden von Julienne, reiben und würfeln von Obst, Gemüse, trockenem Brot, Käse, Nüsse, Pilze, usw.

**FUNKTIONEN** • 1-Phasen oder 3-Phasen-Ausführung • halbzylinderförmige Zuführung für besonders schnelle und bequeme Zweihandzuführung in geöffneter Stellung  
 • automatische Start/Stop Funktion für schnelle und sichere Zuführung • Zuführrohr für kontinuierliche Verarbeitung von Gurken, Porree etc. • optionale Schrägschnitt-Einfüllvorrichtung • schräge Konstruktion mit Zuführung und Drückhebel in Greifnähe für optimale Ergonomie • Schneidscheiben aus Edelstahl • die Klängen können zum Wechseln oder Nachschleifen entfernt werden • Tragegriff auf der Rückseite für leichten Transport • 1 Geschwindigkeit

**MATERIAL** • Maschinengehäuse und Zuführung aus Metall

■ **MACHT MEHR ALS 45 UNTERSCHIEDLICHE SCHNITTE!** ■



**HÄLLDE RG-100 Gemüseschneider**

Artikel Nr.	Bezeichnung	Preis €
1002	RG-100 / 220-240 1 50/60	2080
1504	RG-100 / 380-420 3N 50/60	2164

**Zubehör für RG-100**

Artikel Nr.	Bezeichnung	Preis €
1345	Schrägschnitt-Einfüllvorrichtung	569
1154	Einfüllstutzen-Einsatz inkl. Stößel	373
25270	Maschinentisch	766
25000	SET feststellbare Laufrollen für Maschinentisch (25270)	97
40721	Behälterwagen <i>Edelstahl mit Griff, feststellbare Laufrollen, dazugehörigem Gastronorm-Behälter aus Polykarbonat 1/1-200 höhenverstellbar.</i>	910
1076	Wandhalterung für 3 Schneidscheiben	27
10037	Reinigungsbürste klein	8
10020	Reinigungsbürste groß	15



**Schrägschnitt-Einfüllvorrichtung (1345)**

Mit diesem Aufsatz können Sie Gemüse für professionelle Wok-Gerichte und dekorative Gemüsescheiben für Sandwiches und Salate vorbereiten. Der Aufsatz hat eine schräge Öffnung, so dass Sie schräg geschnittene Scheiben von länglichem Gemüse wie Gurken, Karotten, Porree etc. herstellen können. Der Durchmesser der Öffnung beträgt 49 mm.



**Einfüllstutzen-Einsatz (1154) inkl. Stößel**

**4-tlg. Schneidscheibenset für RG-100**

Artikel Nr.	Bezeichnung	Preis €
84010	Schneidscheibenset 4-tlg. <i>enthalten: Schneidscheibe 1.5 mm, Schneidscheibe 4 mm, Reibscheibe 2 mm, Reibscheibe 8 mm</i>	571

**7-tlg. Schneidscheibenset für RG-100**











Artikel Nr.	Bezeichnung	Preis €
84011	Schneidscheibenset 7-tlg. <i>enthalten: Schneidscheibe 1.5 mm, Schneidscheibe 4 mm, Schneidscheibe 10 mm, Reibscheibe 2 mm, Reibscheibe 8 mm, Würfelgitter 10x10 mm, Julienne 4x4 mm</i>	1131

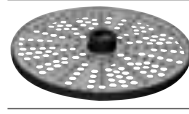

## Schneidscheiben für RG-100 (Ø 185 mm)

Alle Schneidscheiben sind für die Reinigung in der Spülmaschine geeignet. Siehe Schneidscheibenübersicht auf Seite 40-41.

 = Edelstahl.

	Artikel Nr.	Bezeichnung	Preis €
	63159	Schneidscheibe 0.5 mm	176
	63157	Schneidscheibe 1 mm	176
	63109	Schneidscheibe 1.5 mm	176
	63114	Schneidscheibe 2 mm	176
	63161	Schneidscheibe 3 mm	176
	63089	Schneidscheibe 4 mm	176
	63163	Schneidscheibe 5 mm	176
	63094	Schneidscheibe 6 mm	176
	63165	Schneidscheibe 7 mm	176
	63099	Schneidscheibe 8 mm	176
	86030	Schneidscheibe 9 mm	176
	63104	Schneidscheibe 10 mm	176
	63362	Buntschnittscheibe 2 mm	176
	63363	Buntschnittscheibe 3 mm	176
	63141	Buntschnittscheibe 4 mm	176
	63365	Buntschnittscheibe 5 mm	176
	63149	Buntschnittscheibe 6 mm	176
	63122	Julienne 2x2 mm	191
	63346	Julienne 2x6 mm	191
	63350	Julienne 3x3 mm	191
	63128	Julienne 4x4 mm	191
	63138	Julienne 6x6 mm	191
	63146	Julienne 8x8 mm	191
	63154	Julienne 10x10 mm	191
	83373	Feinschnittscheibe 15 mm, <i>einzel verwendet oder in Kombination mit Würfelgitter Niedrig 15x15 mm (83296) oder Würfelgitter Niedrig 20x20 mm (83298)</i>	424
	83210	Reibscheibe 1.5 mm	139
	83211	Reibscheibe 2 mm	139
	83212	Reibscheibe 3 mm	139
	83213	Reibscheibe 4.5 mm	139
	83216	Reibscheibe 6 mm	139
	83214	Reibscheibe 8 mm	139
	83272	Reibscheibe 10 mm	139
	83215	Fein-Reibscheibe	139
	83284	Extrafein-Reibscheibe	139
	83249	Hartkäse-Reibscheibe	139
	83290	Würfelgitter 6x6 mm   Schneidscheiben 3-6 mm	255
	83291	Würfelgitter 8x8 mm   Schneidscheiben 3-8 mm; Soft Dicing Scheibe 8 mm	255
	83292	Würfelgitter 10x10 mm   Schneidscheiben 3-10 mm; Soft Dicing Scheibe 8-10 mm	255
	83293	Würfelgitter 12x12 mm   Schneidscheiben 3-10 mm; Soft Dicing Scheibe 8-10 mm	255
	83294	Würfelgitter niedrig 12x12 mm   Soft Dicing Scheibe 12 mm	255
	83295	Würfelgitter 15x15 mm   Schneidscheiben 3-10 mm; Soft Dicing Scheibe 8-10 mm	255
	83296	Würfelgitter niedrig 15x15 mm   Feinschnittscheibe 15 mm; Soft Dicing Scheibe 12-15 mm	255
	83297	Würfelgitter 20x20 mm   Schneidscheiben 3-10 mm; Soft Dicing Scheibe 8-10 mm	255
	83298	Würfelgitter niedrig 20x20 mm   Feinschnittscheibe 15 mm; Soft Dicing Scheibe 15 mm	255
		83375	Soft Dicing Scheibe 8 mm
83364		Soft Dicing Scheibe 10 mm	263
83385		Soft Dicing Scheibe 12 mm	263
83383		Soft Dicing Scheibe 15 mm	263
	83510	French Fries KIT 10x10 mm	466

GEMÜSESCHNEIDER

RG-200

**KAPAZITÄT** • verarbeitet bis zu 7 kg/Minute • geeignet für bis zu 700 Portionen/Tag.  
• Einfüllvolumen 3 Liter

**ZUBEREITUNG** • schneiden, zerreißen, schneiden von Julienne, reiben und würfeln von Obst, Gemüse, trockenem Brot, Käse, Nüsse, Pilze, usw.

**FUNKTIONEN** • 1-Phasen-Ausführung • zylinderförmige Zuführung für die besonders schnelle und bequeme Zweihandzuführung in geöffneter Stellung • automatische Start/Stop Funktion für schnelle und sichere Zuführung • Zuführrohr für kontinuierliche Verarbeitung von Gurken, Porree etc. • schräge Konstruktion mit Zuführung und Drückhebel in Greifnähe für optimale Ergonomie • Schneidscheiben aus Edelstahl • die Klingen können zum Wechseln oder Nachschleifen entfernt werden • Tragegriff auf der Rückseite für leichten Transport • 1 Geschwindigkeit

**MATERIAL** • Maschinengehäuse und Zuführung aus Metall

■ **MACHT MEHR ALS 45 UNTERSCHIEDLICHE SCHNITTE!** ■



HÄLLDE RG-200 Gemüseschneider

Artikel Nr.	Bezeichnung	Preis €
1204	RG-200 / 220-240 1 50/60	3055
12020	RG-200 / 380-415 3N 50/60	3302

Zubehör für RG-200

Artikel Nr.	Bezeichnung	Preis €
1345	Schrägschnitt-Einfüllvorrichtung	569
1154	Einfüllstutzen-Einsatz inkl. Stößel	373
25270	Maschinentisch	766
25000	SET feststellbare Laufrollen für Maschinentisch (25270)	97
40721	Behälterwagen <i>Edelstahl mit Griff, feststellbare Laufrollen, dazugehörigem Gastronorm-Behälter aus Polykarbonat 1/1-200 höhenverstellbar</i>	910
1076	Wandhalterung für 3 Schneidscheiben	27
10037	Reinigungsbürste klein	8
10020	Reinigungsbürste groß	15



**Wandhalterung (1076)**

Die Wandhalterung für drei Schneidscheiben spart Platz, sorgt für eine sichere, bequeme Lagerung und verhindert darüber hinaus eine unnötige Abnutzung der Klingen.



**Behälterwagen (40721)**

Der Wagen ist aus rostfreiem Stahl verarbeitet und hat blockierbare Räder. Die Behälterhöhe kann eingestellt werden. Inklusive Polykarbonat-Gastronorm-Behälter 1/1-200. Da die Behälterhöhe bis auf die Höhe des Wagengriffs eingestellt werden kann, ist der Wagen auch hervorragend für den Transport von Kartoffelsäcken, Kohlköpfen etc. geeignet.



**Maschinentisch (25270)**

Aus rostfreiem Stahl, inkl. Gastronorm-Behälter aus Kunststoff, 1/1-100. Sehr flexibler, qualitativ hochwertiger Tisch. Der Tisch kann an die jeweiligen Bedürfnisse angepasst werden. Eine Behälterhalterung für Gastronorm 1/1-Behälter kann am Tisch angebracht werden. Alternativ kann der Tisch auch mit unserem Transportwagen verwendet werden. Dank der schmalen vorderen Füße kann der Wagen leicht vor die Maschine angeordnet werden.

GEMÜSESCHNEIDER

**RG-250**

**KAPAZITÄT** • verarbeitet bis zu 10 kg/Minute • geeignet für bis zu 1000 Portionen/Tag  
• Einfüllvolumen 4 Liter

**ZUBEREITUNG** • schneiden, zerreißen, schneiden von Julienne, reiben und würfeln von Obst, Gemüse, trockenem Brot, Käse, Nüsse, Pilze, usw.

**FUNKTIONEN** • 1-Phasen oder 3-Phasen-Ausführung • zylinderförmige Zuführung, für besonders schnelle und bequeme Zweihandzuführung in geöffneter Stellung  
• automatische Start/Stop Funktion für schnelle und sichere Zuführung • Zuführrohr für kontinuierliche Verarbeitung von Gurken, Porree etc. • kräftiger Drückhebel für schnelle und bequeme Zubereitung ohne Anstrengung, auch von größeren Produkten und solchen, die Nachdrücken erforderlich machen wie Kohl, Karotten, Käse etc.  
• schräge Konstruktion mit Zuführung und Drückhebel in Greifnähe für optimale Ergonomie  
• der Drückhebel "Hälde ErgoLoop" ist als ringförmiger Griff um den Vorschubzylinder ausgeführt, für flexible und ergonomische Anwendung mit beiden Händen • Edelstahl-Schneidscheiben mit Klingen, welche zum Wechseln oder Nachschleifen entfernt werden können • Tragegriffe an der Rückseite der Maschine und Handgriffe am Auslass - für sicheren und leichten Transport • Maschinentischmodell • 1 Geschwindigkeit

**MATERIAL** • Maschinengehäuse und Zuführung aus Metall

■ **MACHT MEHR ALS 50 UNTERSCHIEDLICHE SCHNITTE!** ■



**HÄLLDE RG-250 Gemüseschneider**

Artikel Nr.	Bezeichnung	Preis €
25005	RG-250 / 230 150	4003
25021	RG-250 / 400 3N 50	4003

**Zubehör für RG-250**

Artikel Nr.	Bezeichnung	Preis €
25270	Maschinentisch	766
25000	SET feststellbare Laufrollen für Maschinentisch (25270)	97
40721	Behälterwagen <i>Edelstahl mit Griff, feststellbare Laufrollen, dazugehörigem Gastronorm-Behälter aus Polykarbonat 1/1-200 höhenverstellbar</i>	910
1076	Wandhalterung für 3 Schneidscheiben	27
10037	Reinigungsbürste klein	8
10020	Reinigungsbürste groß	15



**Schneiden**

Schneiden Sie ganz einfach mit HÄLLDE Feinschnittscheiben. Diese Schneidscheiben sind ein Muss und erhältlich in vielen verschiedenen Größen.



**Buntschnitt**

Erhalten Sie einen besonders appetitlichen Look mit den HÄLLDE Buntschnittscheiben. Schneiden Sie Rote Beete, Gurken, Karotten etc. für Salate, Suppen, Eintöpfe und Dekorationen.



**Soft Dicing**

Seien Sie erstaunt wie schnell und einfach Sie große Mengen von Obst und Gemüse mit HÄLLDE Soft Dicing Scheiben verarbeiten.



**Zerreißen**

Zaubern Sie mit den Reib-scheiben einen schönen Salat im Handumdrehen. Sie reiben feste Produkte wie Karotten genauso gut wie Brot und Käse.

## GEMÜSESCHNEIDER

# RG-250 diwash

**KAPAZITÄT** • verarbeitet bis zu 10 kg/Minute • geeignet für bis zu 1000 Portionen/Tag • Einfüllvolumen 4 Liter

**ZUBEREITUNG** • schneiden, zerreißen, schneiden von Julienne, reiben und würfeln von Obst, Gemüse, trockenem Brot, Käse, Nüsse, Pilze, usw.

**FUNKTIONEN** • 1-Phasen oder 3-Phasen-Ausführung • zylinderförmige Zuführung, für besonders schnelle und bequeme Zweihandzuführung in geöffneter Stellung • automatische Start/ Stop Funktion für schnelle und sichere Zuführung • Zuführrohr für kontinuierliche Verarbeitung von Gurken, Porree etc. • kräftiger Drückhebel für schnelle und bequeme Zubereitung ohne Anstrengung, auch von größeren Produkten und solchen, die Nachdrücken erforderlich machen wie Kohl, Karotten, Käse etc. • schräge Konstruktion mit Zuführung und Drückhebel in Greifnähe für optimale Ergonomie • der Drückhebel "Hälde ErgoLoop" ist als ringförmiger Griff um den Vorschubzylinder ausgeführt, für flexible und ergonomische Anwendung mit beiden Händen • Edelstahl-Schneidscheiben mit Klingen, welche zum Wechseln oder Nachschleifen entfernt werden können • Tragegriffe an der Rückseite der Maschine und Handgriffe am Auslass - für sicheren und leichten Transport • Maschinentischmodell • 1 Geschwindigkeit

**MATERIAL** • Maschinengehäuse und Zuführung aus Metall mit patentierter spülmaschinenfester Beschichtung

■ **MACHT MEHR ALS 50 UNTERSCHIEDLICHE SCHNITTE!** ■



### HÄLLDE RG-250 diwash Gemüseschneider

Artikel Nr.	Bezeichnung	Preis €
25050	RG-250 diwash / 230 1 50	4588
25060	RG-250 diwash / 380-415 3 50	4588

#### Zubehör für RG-250 diwash

Artikel Nr.	Bezeichnung	Preis €
25270	Maschinentisch Edelstahl, GN 1/1-100	766
25000	SET feststellbare Laufrollen für Maschinentisch (25270)	97
40721	Behälterwagen <i>Edelstahl mit Griff, feststellbare Laufrollen, dazugehörigem Gastronorm-Behälter aus Polykarbonat 1/1-200 höhenverstellbar</i>	910
1076	Wandhalterung für 3 Schneidscheiben	27
10037	Reinigungsbürste klein	8
10020	Reinigungsbürste groß	15



Maschinentisch (25270)



Behälterwagen (40721)



Reinigungsbürste klein (10037)



Reinigungsbürste groß (10020)



Schneiden von  
Tomaten



Einfüllzylinder



Einfüllzylinder



Leicht zu  
transportieren



Spülmaschinen  
taugliche  
Maschinenteile

## KOMPAKTE HOCHLEISTUNGS GEMÜSESCHNEIDEMASCHINE

Die RG-250 diwash Gemüseschneidemaschine hat einen 4 Liter Einfüllzylinder mit vollmondförmiger Öffnung. Der eingebaute Rohrschacht erleichtert das Querschneiden von länglichen Produkten (zum Beispiel Gurken). Alle abnehmbaren Teile sind Geschirrspülmaschinen-tauglich.



Schneidet



Schneidet Wellenschnitt



Schneidet Julienne



Reibt



Würfelt











Schneidet Pommes Frites

## Schneidscheiben für RG-200, RG-250 und RG-250 **diwash** (Ø185 mm)

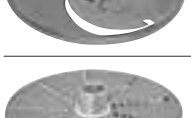

Alle Schneidscheiben sind für die Reinigung in der Spülmaschine geeignet.

 = Edelstahl.

	Artikel Nr.	Bezeichnung	Preis €
	63133	Schneidscheibe 0.5 mm	184
	63058	Schneidscheibe 1 mm	184
	63111	Schneidscheibe 1.5 mm	184
	63116	Schneidscheibe 2 mm	184
	63162	Schneidscheibe 3 mm	184
	63091	Schneidscheibe 4 mm	184
	63164	Schneidscheibe 5 mm	184
	63096	Schneidscheibe 6 mm	184
	86028	Schneidscheibe 7 mm	184
	63101	Schneidscheibe 8 mm	184
	86036	Schneidscheibe 9 mm	184
	63106	Schneidscheibe 10 mm	184
	63352	Buntschnittscheibe 2 mm	193
	63353	Buntschnittscheibe 3 mm	193
	63117	Buntschnittscheibe 4 mm	193
	63355	Buntschnittscheibe 5 mm	193
	63177	Buntschnittscheibe 6 mm	193
	63132	Julienne 2x2 mm	217
	63347	Julienne 2x6 mm	217
	63351	Julienne 3x3 mm	217
	63130	Julienne 4x4 mm	217
	63140	Julienne 6x6 mm	217
	63148	Julienne 8x8 mm	217
	63156	Julienne 10x10 mm	217
	82395	Standardschneidscheibe 20 mm, <i>einzel verwendbar oder in Kombination mit Würfelgitter EXTRA NIEDRIG 20x20 mm, (83299)</i>	359
	82519	Feinschnittscheibe 15 mm, <i>einzel verwendbar oder in Kombination mit Würfelgitter NIEDRIG 15x15 mm, (83296) oder Würfelgitter NIEDRIG 20x20 mm, (83298)</i>	358
	83421	Reibscheibe 1.5 mm	184
	83422	Reibscheibe 2 mm	184
	83423	Reibscheibe 3 mm	184
	83424	Reibscheibe 4.5 mm	184
	83425	Reibscheibe 6 mm	184
	83426	Reibscheibe 8 mm	184
	83427	Reibscheibe 10 mm	184
	83428	Fein-Reibscheibe	184
	83429	Extrafein-Reibscheibe	184
	83430	Hartkäse-Reibscheibe	184

## Schneidscheiben für RG-200, RG-250 und RG-250 **diwash** (Ø185 mm)

Alle Schneidscheiben sind für die Reinigung in der Spülmaschine geeignet.

	Artikel Nr.	Bezeichnung, kombinierbar mit	Preis €
	82532	Soft Dicing Scheibe 8 mm	277
	82510	Soft Dicing Scheibe 10 mm	277
	82557	Soft Dicing Scheibe 12 mm	277
	82554	Soft Dicing Scheibe 15 mm	277
	83290	Würfelgitter 6x6 mm Schneidscheiben 3-6 mm	255
	83291	Würfelgitter 8x8 mm Schneidscheiben 3-8 mm; Soft Dicing Scheibe 8 mm	255
	83292	Würfelgitter 10x10 mm Schneidscheiben 3-10 mm; Soft Dicing Scheibe 8-10 mm	255
	83293	Würfelgitter 12x12 mm Schneidscheiben 3-10 mm; Soft Dicing Scheibe 8-10 mm	255
	83294	Würfelgitter niedrig 12x12 mm Soft Dicing Scheibe 12 mm	255
	83295	Würfelgitter 15x15 mm Schneidscheiben 3-10 mm; Soft Dicing Scheibe 8-10 mm	255
	83296	Würfelgitter niedrig 15x15 mm Feinschnittscheiben 15 mm, Soft Dicing Scheibe 12-15 mm	255
	83297	Würfelgitter 20x20 mm Schneidscheiben 3-10 mm; Soft Dicing Scheibe 8-10 mm	255
	83298	Würfelgitter niedrig 20x20 mm Feinschnittscheiben 15 mm; Soft Dicing Scheibe 15 mm	255

## Schneidscheiben für RG-250 und RG-250 **diwash** (Ø 185 mm)

Alle Schneidscheiben sind für die Reinigung in der Spülmaschine geeignet.

	Artikel Nr.	Bezeichnung	Preis €
	83520	French Fries KIT 10x10 mm	480
	83299	Würfelgitter extra-niedrig 20x20 mm verwendbar mit Standardschneidscheibe 20 mm (82395)	255

### 4-tlg. Schneidscheibenset für RG-200, RG-250 und RG-250 **diwash**

Artikel Nr.	Bezeichnung	Preis €
84012	Schneidscheibenset 4-tlg. <i>enthalten: Schneidscheibe 1.5 mm, Schneidscheibe 4 mm, Reibscheibe 2 mm, Reibscheibe 8 mm, 2 Wandhalter</i>	668

### 7-tlg. Schneidscheibenset für RG-200, RG-250 und RG-250 **diwash**

Artikel Nr.	Bezeichnung	Preis €
84013	Schneidscheibenset 7-tlg. <i>enthalten: Schneidscheibe 1.5 mm, Schneidscheibe 4 mm, Schneidscheibe 10 mm, Reibscheibe 2 mm, Reibscheibe 8 mm, Würfelgitter 10x10 mm, Julienne 4x4 mm, 3 Wandhalter</i>	1250



4-tlg. Schneidscheibenset (84012)



7-tlg. Schneidscheibenset (84013)

GEMÜSESCHEIDER

RG-350

**KAPAZITÄT** • verarbeitet bis zu 15 kg/Minute • geeignet für bis zu 1 500 Portionen/Tag  
• Einfüllvolumen 5.7 Liter

**ZUBEREITUNG** • schneiden, zerreißen, schneiden von Julienne, reiben und würfeln von Obst, Gemüse, trockenem Brot, Käse, Nüsse, Pilze, usw.

**FUNKTIONEN** • 1-Phasen- oder 3-Phasen-Ausführung • zylinderförmige Zuführung für besonders schnelle und bequeme Zweihandzuführung in geöffneter Stellung • automatische Start/Stop Funktion für schnelle und sichere Zuführung • Zuführrohr für kontinuierliche Verarbeitung von Gurken, Porree etc. • kräftiger Drückhebel für schnelle und bequeme Zubereitung ohne Anstrengung auch von größeren Produkten und solchen, die ein Nachdrücken erforderlich machen wie Kohl, Karotten, Käse etc. • schräge Konstruktion mit Zuführung und Drückhebel in Greifnähe für optimale Ergonomie • der Drückhebel "Hälldle ErgoLoop" ist als ringförmiger Griff um den Vorschubzylinder ausgeführt, für flexible und ergonomische Anwendung mit beiden Händen • Einfülltrichter für kontinuierliche Zerkleinerung von Kartoffeln, Zwiebeln, Pilzen etc. • Edelstahl-Schneidscheiben mit Klingen, welche zum Wechseln oder Nachschleifen entfernt werden können • Tragegriff an Vorder- und Rückseite für leichten Transport • Maschinentischmodell • 1 Geschwindigkeit

**MATERIAL** • Maschinengehäuse und Zuführung aus Metall • Einfülltrichter aus Edelstahl

■ **MACHT MEHR ALS 70 UNTERSCHIEDLICHE SCHNITTE!** ■



**HÄLLDE RG-350 Gemüseschneider**

Artikel Nr.	Bezeichnung	Preis €
40940	RG-350 Manuelle Einfüllvorrichtung / 380-415 3N 50	5473

Zubehör für RG-350

Artikel Nr.	Bezeichnung	Preis €
25270	Maschinentisch	766
25000	SET feststellbare Laufrollen für Maschinentisch (25270)	97
40721	Behälterwagen <i>Edelstahl mit Griff, feststellbare Laufrollen, dazugehörigem Gastronorm-Behälter aus Polykarbonat 1/1-200 höhenverstellbar</i>	910
1076	Wandhalterung für 3 Schneidscheiben	27
10037	Reinigungsbürste klein	8
10020	Reinigungsbürste groß	15



Maschinentisch (25270)



Behälterwagen (40721)



Reinigungsbürste klein (10037)

Reinigungsbürste groß (10020)



GEMÜSESCHNEIDER IN EDELSTAHLAUSFÜHRUNG

RG-300i

NEU!

**KAPAZITÄT** • verarbeitet bis zu 40 kg/Minute • geeignet für bis zu 3000 Portionen/Tag  
 • Einfüllvolumen 5,7 Liter

**ZUBEREITUNG** • schneiden, zerreißen, schneiden von Julienne, reiben und würfeln von Obst, Gemüse, trockenem Brot, Käse, Nüsse, Pilze, usw.

**FUNKTIONEN** • 3-Phasen-Ausführung • stellt ein vollständiges Zubereitungssystem für schnellstmögliche Verarbeitung • verfügt über optimale Ergonomie für geringste manuelle Anstrengung  
 • Einfülltrichter für kontinuierliche Zerkleinerung von Kartoffeln, Zwiebeln, Pilzen etc. • kräftiger Drückhebel für schnelle und bequeme Zubereitung ohne Anstrengung, auch von größeren Waren und solchen Produkten, die Nachdrücken erforderlich machen wie zB. Kohl, Karotten, Käse etc.  
 • Rohrzuführung mit vier unterschiedlich starken Rohren zur kontinuierlichen Verarbeitung von Gurken, Porree, Tomaten, Zitrusfrüchten ect. • automatische Start/Stop Funktion für schnelle und sichere Zuführung • Edelstahl-Schneidscheiben mit Klingen, welche zum Wechseln oder Nachschleifen entfernt werden können • zwei Räder an der Rückseite für einen leichten Transport • Standmodell • eine Geschwindigkeitsstufe

**MATERIAL** • Maschinengehäuse, Zuführung, Einfülltrichter aus Edelstahl

■ **MACHT MEHR ALS 70 UNTERSCHIEDLICHE SCHNITTE!** ■



HÄLLDE RG-300i Gemüseschneider

Artikel Nr.	Bezeichnung	Preis €
47160	RG-300i Manuelle Füllvorrichtung 380-415 3N 50/60	9419
47193	RG-300i mit Einfülltrichter 380-415 3N 50/60	10172

Einfüllaufsätze für RG-300i

Artikel Nr.	Bezeichnung	Preis €
47330	Einfülltrichter, inkl. Einfüllzylinder	4263
47129	Einfüllzylinder verwendbar mit 47120 oder 47505	2239
47120	Manuelle Einfüllvorrichtung, Ergo Loop verwendbar mit Einfüllzylinder 47129	1328
47505	4-Rohr-Füllvorrichtung inkl. 2 Stößel verwendbar mit Einfüllzylinder 47129	1676

Zubehör für RG-300i

Artikel Nr.	Bezeichnung	Preis €
3208	Zubehörwagen <i>Edelstahl, mit feststellbaren Laufrollen.</i>	2192
40721	Behälterwagen <i>Edelstahl mit Griff, feststellbare Laufrollen, dazugehörigem Gastronorm-Behälter aus Polykarbonat 1/1-200 höhenverstellbar</i>	910
10843	Box Trolley	726
10844	Schnittgutbox, 54 Liter	74
10842	Kesselwagen aus Edelstahl, 85 Liter	2998
10841	Transportwagen für GN-Behälter, Niedrig 2x7 GN 1/1	1344
10840	Transportwagen für GN-Behälter, Hoch 16 GN 1/1	1541
1076	Wandhalterung für 3 Schneidscheiben	27
10037	Reinigungsbürste klein	8
10020	Reinigungsbürste groß	15



# RG-300i

Package	Artikel Nr.	Bezeichnung	STANDARD PAKET	FULL FLEX PAKET
Maschine	47160	RG-300i Manuelle Füllvorrichtung 380-415 3N 50/60	X	X
Einfüllsätze	47505	4-Rohr-Füllvorrichtung inkl. 2 Stößel	X	X
	47330	Einfülltrichter, inkl. Einfüllzylinder		X
Zubehör	40721	Behälterwagen	X	X
	10842	Kesselwagen 85 Liter	X	X
	3208	Zubehörwagen	X	X
	10841	Transportwagen für GN-Behälter, Niedrig 2x7 GN 1/1		X
Schneidscheibensets <i>Alle Schneidwerkzeuge sind aus Edelstahl und spülmaschinenfest.</i>	84015	<b>Schneidscheibenset 6-teilig mit Wandhalterung</b> Schneidscheibe 1.5 mm Schneidscheibe 4 mm Schneidscheibe 6 mm Schneidscheibe 10 mm Reibscheibe 4.5 mm Würfelgitter 10x10 mm	X	
	84016	<b>Schneidscheibenset 9-teilig mit Wandhalterung</b> Schneidscheibe 1.5 mm Schneidscheibe 4 mm Schneidscheibe 6 mm Schneidscheibe 10 mm Julienne Schneidscheibe 4x4 mm Reibscheibe 2 mm Reibscheibe 8 mm Feinreibscheibe Würfelgitter 10x10 mm		X

## Zubehör



Behälterwagen  
(40721)

Box Trolley (10843) und  
Schnittgutbox (10842)

Kesselwagen  
(10842)

Transportwagen niedrig (10841)  
Transportwagen hoch (10840)

Zubehörwagen  
(3208)

**Flexible  
Anwendungsmöglichkeiten**

Je nach Anforderung kann die RG-300i mit dem entsprechenden Einfüllzylinder bestückt werden.



Die Auswurföffnung wird standardmäßig mit der Maschine geliefert. Es wird immer in Kombination mit Würfelgittern oder dem Pomes Frites Gitter verwendet.



GEMÜSESCHNEIDER IN EDELSTAHLAUSFÜHRUNG

RG-400i

**KAPAZITÄT** • verarbeitet bis zu 60 kg/Minute mit Einfülltrichter und 25 kg/Minute mit manueller Einfüllvorrichtung • geeignet für bis zu 5 000 Portionen/Tag • Einfüllzylindervolumen 9 Liter

**ZUBEREITUNG** • schneiden, zerreißen, schneiden von Julienne, reiben und würfeln von Obst, Gemüse, trockenem Brot, Käse, Nüsse, Pilze, usw.

**FUNKTIONEN** • 3-Phasen-Ausführung • stellt ein vollständiges Zubereitungssystem für schnellstmögliche Verarbeitung • verfügt über optimale Ergonomie für geringste manuelle Anstrengung • Einfülltrichter für kontinuierliche Zerkleinerung von Kartoffeln, Zwiebeln, Pilzen etc. • Pneumatischer Druckaufsatz zur automatischen Zuführung von Kohl, Käse, Kopfsalat, Karotten und anderer Lebensmittel, die mit Druck zugeführt werden müssen • kräftiger Drückhebel für schnelle und bequeme Zubereitung ohne Anstrengung, auch von größeren Waren und solchen Produkten, die Nachdrücken erforderlich machen wie zB. Kohl, Karotten, Käse etc. • Rohrzuführung mit vier unterschiedlich starken Rohren zur kontinuierlichen Verarbeitung von Gurken, Porree, Tomaten, Zitrusfrüchten ect. • automatische Start/Stop Funktion für schnelle und sichere Zuführung • Edelstahl-Schneidscheiben mit Klingen, welche zum Wechseln oder Nachschleifen entfernt werden können • zwei Räder an der Rückseite und Tragegriffe an der Vorderseite für einen leichten Transport • Standmodell • zwei Geschwindigkeitsstufen mit 200 und 400 U/min.

**MATERIAL** • Maschinengehäuse, Einfüllzylinder und Einfülltrichter aus Edelstahl.

■ **MACHT MEHR ALS 70 UNTERSCHIEDLICHE SCHNITTE!** ■



**HÄLLDE RG-400i Gemüseschneider**

Artikel Nr.	Bezeichnung	Preis €
37062	RG-400i Grundmaschine 400 3N 50	10713

**Einfüllsätze für RG-400i**

Artikel Nr.	Bezeichnung	Preis €
37091	Einfülltrichter <i>inkl. Zylinder</i>	5116
37063	Einfüllzylinder A (3 Unterteilungen im Zylinder) <i>verwendbar mit 4-Rohrfüllvorrichtung (37105), manuelle Einfüllvorrichtung (37060) und pneumatische Einfüllvorrichtung (37106)</i>	2756
37202	Einfüllzylinder B (1 Unterteilung im Zylinder) <i>verwendbar mit 4-Rohrfüllvorrichtung (37105), manuelle Einfüllvorrichtung (37060)</i>	2756
37105	4-Rohrfüllvorrichtung inkl. 2 Stößel <i>verwendbar mit Einfüllzylinder (37063 oder 37202)</i>	1936
37060	Manuelle Einfüllvorrichtung, ErgoLoop <i>verwendbar mit Einfüllzylinder (37063 oder 37202)</i>	1691
37106	Pneumatische Einfüllvorrichtung <i>verwendbar mit Einfüllzylinder (37063) und Kompressor (10351)</i>	5858
37691	Käsezylinder inklusive Einfüllvorrichtung NEU!	5099

**Zubehör für RG-400i**

Artikel Nr.	Bezeichnung	Preis €
10351	Kompressor 230 1 50, für 37106	4606
3208	Zubehörwagen, Edelstahl, mit feststellbaren Laufrollen	2192
40721	Behälterwagen <i>Edelstahl mit Griff, feststellbare Laufrollen, dazugehörigem Gastronorm-Behälter aus Polykarbonat 1/1-200 höhenverstellbar</i>	910
10843	Box Trolley	726
10844	Schnittgutbox, 54 Liter	74
10842	Kesselwagen aus Edelstahl, 85 Liter	2998
10841	Transportwagen für GN-Behälter, Niedrig 2x7 GN 1/1	1344
10840	Transportwagen für GN-Behälter, Hoch 16 GN 1/1	1541
1076	Wandhalterung für 3 Schneidscheiben	27
10037	Reinigungsbürste klein	8
10020	Reinigungsbürste groß	15



**Zubehörwagen (3208)**

**EDELSTAHL**  
Zur praktischen Lagerung von Zubehör. Der fahrbare Zubehörwagen ist ein ideales Hilfsmittel für die Lagerung und den Transport sowie die schnelle und sichere Bedienung der Geräte.



**Kompressor (10351)**

für die pneumatische Einfüllvorrichtung (37106) (1060x370x963 mm).

**Manuelle Einfüllvorrichtung**

(37060)



(37063)

(37202)

**Einfülltrichter**

(37091)



**4-Rohr-Füllvorrichtung**

(37105)



**Pneumatische Einfüllvorrichtung**

(37106)



**RG-400i mit Einfülltrichter**



**RG-400i mit manueller Einfüllvorrichtung**



**RG-400i mit 4-Rohrfüllvorrichtung**



**RG-400i mit pneum. Einfüllvorrichtung**

EMPFOHLENE SCHNEIDSCHNEIBEN PAKETE !

RG-400i

Package	Artikel Nr.	Bezeichnung	START PAKET	STANDARD PAKET	FULL FLEX PAKET
Maschine	37062	RG-400i Grundmaschine	X	X	X
Einfüllsätze	37063	Einfüllzylinder A	X	X	X
	37105	4-Rohrfüllvorrichtung	X	X	X
	37060	Manuelle Einfüllvorrichtung	X	X	
	37091	Einfülltrichter, inkl. Zylinder		X	X
	37106	Pneumatische Einfüllvorrichtung			X
	37691	Käsezylinder inkl. Einfüllvorrichtung			
	Zubehör	40721	Behälterwagen	X	X
3208		Zubehörwagen		X	X
37041		Einsatz/Wanne		X	X
10351		Kompressor 230 1 50			X
Schneidscheibensets <i>Alle Schneidewerkzeuge sind aus Edelstahl und spülmaschinenfest.</i>		84015	<b>Schneidscheibenset 6-teilig</b> Schneidscheibe 1.5 mm Schneidscheibe 4 mm Schneidscheibe 6 mm Schneidscheibe 10 mm Reibscheibe 4.5 mm Würfelgitter 10x10 mm	X	
	84016	<b>Schneidscheibenset 9-teilig</b> Schneidscheibe 1.5 mm Schneidscheibe 4 mm Schneidscheibe 6 mm Schneidscheibe 10 mm Julienne Schneidscheibe 4x4 mm Reibscheibe 2 mm Reibscheibe 8 mm Feinreibscheibe Würfelgitter 10x10 mm		X	X



START PAKET

STANDARD PAKET



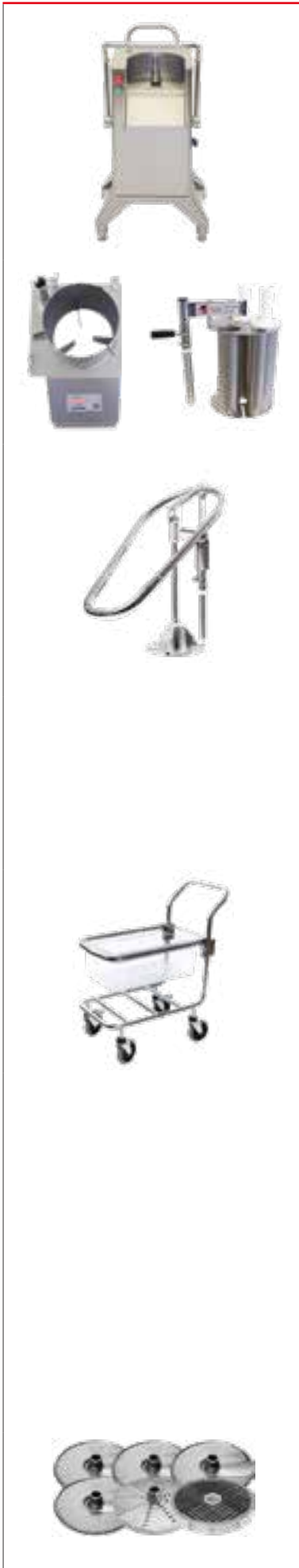



FULL FLEX PAKET



## Schneidscheiben für RG-300i, RG-350, RG-400 und RG-400i (Ø 215 mm)

Alle Schneidscheiben sind für die Reinigung in der Spülmaschine geeignet.

 = Edelstahl.

	Artikel Nr.	Bezeichnung	Preis €
	63082	Schneidscheibe 0.5 mm	336
	63081	Schneidscheibe 1 mm	336
	63023	Schneidscheibe 1.5 mm	336
	63026	Schneidscheibe 2 mm	336
	63045	Schneidscheibe 3 mm	336
	63056	Schneidscheibe 4 mm	336
	63083	Schneidscheibe 5 mm	336
	63046	Schneidscheibe 6 mm	336
	63084	Schneidscheibe 7 mm	336
	63042	Schneidscheibe 8 mm	336
	63085	Schneidscheibe 9 mm	336
	63033	Schneidscheibe 10 mm	336
	62320	Feinschnittscheibe 14 mm, <i>einzel verwendbar oder mit Würfelgitter Niedrig</i>	601
	62322	Feinschnittscheibe 20 mm, <i>einzel verwendbar oder mit Würfelgitter Niedrig</i>	601
	63343	Buntschnittscheibe 3 mm	352
	63074	Buntschnittscheibe 4 mm	352
	63345	Buntschnittscheibe 5 mm	352
	63039	Buntschnittscheibe 6 mm	352
	63212	Julienne 2x2 mm	358
	63218	Julienne 2x6 mm	358
	63349	Julienne 3x3 mm	358
	63061	Julienne 4x4 mm	358
	63065	Julienne 6x6 mm	358
	63073	Julienne 8x8 mm	358
	63080	Julienne 10x10 mm	358
	62630	Reibscheibe 1.5 mm	336
	62631	Reibscheibe 2 mm	336
	62632	Reibscheibe 3 mm	336
	62633	Reibscheibe 4.5 mm	336
	62634	Reibscheibe 6 mm	336
	62635	Reibscheibe 8 mm	336
	62636	Reibscheibe 10 mm	336
	62637	Fein-Reibscheibe	336
	62638	Extrafein-Reibscheibe	336
	62639	Hartkäse-Reibscheibe	336
	62573	Soft Dicing Scheibe 8 mm	358
	62575	Soft Dicing Scheibe 10 mm	358
	62577	Soft Dicing Scheibe 12 mm	358
	62579	Soft Dicing Scheibe 15 mm	358



## Schneidscheiben für RG-300i, RG-350, RG-400 und RG-400i (Ø 215 mm)

Alle Schneidscheiben sind für die Reinigung in der Spülmaschine geeignet.

 = Edelstahl.

	Artikel Nr.	Bezeichnung, kombinierbar mit	Preis €
	37177	Würfelgitter 6x6 mm, <i>Schneidscheiben 3-6 mm; HL Schneidscheibe 4-6 mm</i>	692
	37178	Würfelgitter 8x8 mm, <i>Schneidscheiben 3-8 mm; Soft Dicing Scheibe 8 mm; HL Schneidscheibe 4-8 mm</i>	692
	37179	Würfelgitter 10x10 mm, <i>Schneidscheiben 3-10 mm; Soft Dicing Scheibe 8-10 mm; HL Schneidscheibe 4-10 mm</i>	692
	37180	Würfelgitter 12x12 mm, <i>Schneidscheiben 3-10 mm; Soft Dicing Scheibe 8-10 mm; HL Schneidscheibe 4-10 mm</i>	692
	37181	Würfelgitter niedrig 12x12 mm, <i>Soft Dicing Scheibe 12 mm; HL Schneidscheibe 12 mm</i>	692
	37182	Würfelgitter 15x15 mm, <i>Schneidscheiben 3-10 mm; Soft Dicing Scheibe 8-10 mm HL Schneidscheibe 4-10 mm</i>	692
	37183	Würfelgitter niedrig 15x15 mm, <i>Feinschnittscheiben 14 mm; Soft Dicing Scheibe 12-15 mm, HL Schneidscheibe 12-15 mm</i>	692
	37184	Würfelgitter 20x20 mm, <i>Schneidscheiben 3-10 mm; Soft Dicing Scheibe 8-10 mm; HL Schneidscheibe 4-10 mm</i>	692
	37185	Würfelgitter niedrig 20x20 mm, <i>Feinschnittscheiben 14-20 mm; Soft Dicing Scheibe 12-15 mm; HL Schneidscheibe 12-20 mm</i>	692
	37186	Würfelgitter 25x25 mm, <i>Schneidscheiben 3-10 mm; Soft Dicing Scheibe 8-10 mm; HL Schneidscheibe 4-10 mm</i>	692
37187	Würfelgitter niedrig 25x25 mm, <i>Feinschnittscheiben 14-20 mm; Soft Dicing Scheibe 12-15 mm; HL Schneidscheibe 12-20 mm</i>	692	
	37176	Pommes Frites Gitter 10 mm, <i>verwendbar mit Schneidscheibe 10 mm (63033) oder Soft Dicing Scheibe 10 mm (66275); HL Schneidscheibe 10 mm (62044)</i>	692
	65000	HL Julienne 2x2 mm	662
	65064	HL Julienne 2,5x2,5 mm	662
	65056	HL Julienne 2x6 mm	662
	65004	HL Julienne 4x4 mm	662
	65007	HL Julienne 6x6 mm	662
	65010	HL Julienne 8x8 mm	662
	65015	HL Julienne 10x10 mm	662
	65040	HL Schneidscheibe 2 mm	605
	65045	HL Schneidscheibe 3 mm	605
	65041	HL Schneidscheibe 4 mm	605
	65042	HL Schneidscheibe 6 mm	605
	65043	HL Schneidscheibe 8 mm	605
	65044	HL Schneidscheibe 10 mm	605
	65018	HL Schneidscheibe 12 mm	605
	65021	HL Schneidscheibe 15 mm	605
	65024	HL Schneidscheibe 20 mm	605
	65060	HL Buntschnittscheibe 2 mm	635
	65063	HL Buntschnittscheibe 3 mm	635
	65061	HL Buntschnittscheibe 4 mm	635
	65062	HL Buntschnittscheibe 6 mm	635

6-tlg. Schneidscheibenset für RG-300i, RG-350, RG-400 und RG-400i

Artikel Nr.	Bezeichnung	Preis €
84015	Schneidscheibenset 6-tlg. <i>enthalten: Schneidscheibe 1.5 mm, Schneidscheibe 4 mm, Schneidscheibe 6 mm, Schneidscheibe 10 mm, Reibscheibe 4.5 mm, Würfelgitter 10x10 mm, 2 Wandhalter</i>	2124

9-tlg. Schneidscheibenset für RG-300i, RG-350, RG-400 und RG-400i

Artikel Nr.	Bezeichnung	Preis €
84016	Schneidscheibenset 9-tlg. <i>enthalten: Schneidscheibe 1.5 mm, Schneidscheibe 4 mm, Schneidscheibe 6 mm, Schneidscheibe 10 mm, Julienne 4x4 mm, Reibscheibe 2 mm, Reibscheibe 8 mm, Feinreibscheibe, Würfelgitter 10x10 mm, 3 Wandhalter</i>	3028



6-tlg. Schneidscheibenset (84015)

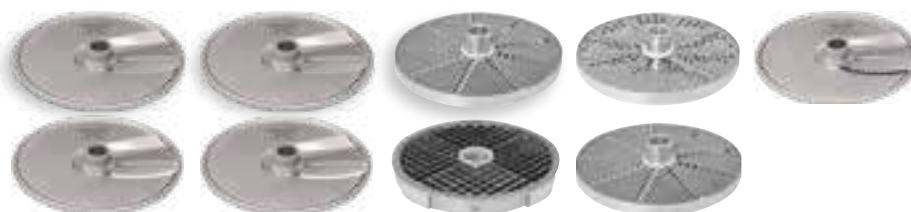

9-tlg. Schneidscheibenset (84016)



HÄLLDE RG-400i Käse Reibe

Artikel Nr.	Bezeichnung	Preis €
37062	RG-400i Grundmaschine 400 3N 50	10713
37691	Käsezylinder inklusive Einfüllvorrichtung NEU!	5099

Zubehör für RG-400i Käse Reibe

Artikel Nr.	Bezeichnung	Preis €
10843	Box Trolley	726
10844	Schnittgutbox, 54 Liter	74
1076	Wandhalterung für 3 Schneidscheiben	27
10037	Reinigungsbürste klein	8
10020	Reinigungsbürste groß	15



HÄLLDE

## Kombi-Kutter

### Arten der Verarbeitung

Die Vertikal-Kutter- / Mixervorrichtung hackt, mahlt, mixt, püriert, mischt und wolft Fleisch, Aromabutter, Dressings, Desserts, Pürees, Pasteten, Suppen usw. Die Gemüseschneidvorrichtung schneidet, würfelt, reibt, zerkleinert, schneidet in Streifen und im Wellenschnitt in mehreren Formen und Stärken abhängig vom ausgewählten Modell..

### Benutzer

HÄLLDEs Sortiment ist geeignet für das kleinste Café bis hin zu mittelgroßen Küchen. Perfekt für Küchen, die spezielles Essen in Krankenhäusern und Altersheimen zubereiten.

### Warum einen HÄLLDE-Gemüseschneider auswählen?

- Die große Bandbreite der Modelle
- Eine große Auswahl an Schneidwerkzeugen
- Schnelle und einfache Reinigung
- Zeitsparend
- Vorbildliche Sicherheit
- Außergewöhnliche Qualität
- Automatische Start- / Stop-Funktion
- Präziser und sauberer Schnitt
- Leichtes transportieren und aufbewahren

## KOMBI-KUTTER

## CC-34

**KAPAZITÄT** • verarbeitet bis zu 2 kg/Minute mit Gemüseschneideraufsatz • geeignet von 10 bis zu 80 Portionen/Tag • Einfüllvolumen 0,9 Liter • Bruttovolumen des Behälters 3 Liter, Nettovolumen des Behälters 1,4 Liter für Flüssigkeiten

**ZUBEREITUNG** Gemüseschneideraufsatz • schneiden, zerreißen, schneiden von Julienne, reiben und würfeln von Obst, Gemüse, trockenem Brot, Käse, Nüsse, Pilze, usw.

**ZUBEREITUNG** Kutteraufsatz • geeignet für die Zubereitung von feuchten, trockenen und flüssigen Lebensmitteln • hackt, mischt und mixt Fleisch, Fisch, Obst, Gemüse, Zwiebeln, Petersilie, Nüsse, Mandeln, Parmesan, Pilze, Schokolade, trockenes Brot, ect. • für die Zubereitung von Dressings, Gewürzölen, Gewürz- und Kräuterbutter, Mehlschwitzen, Teig, Mayonnaise, Soßen, Desserts, Hackfleisch, Püree, Pasteten, Semmelbrösel ect.

**FUNKTIONEN** • 1-Phasen-Ausführung • 4 Geschwindigkeiten (500, 800, 1450 und 2650 U/min) für perfekte Resultate • automatische Geschwindigkeitsanpassung je nach installiertem Aufsatzgerät.

Gemüseschneideraufsatz • halbzylinderförmige Zuführung, für besonders schnelle und bequeme Zweihandzuführung in geöffneter Stellung • Zuführrohr für kontinuierliche Verarbeitung von Gurken, Porree etc. • Einfüllvorrichtung mit automatischer Start/Stop Funktion für schnelle und sichere Zuführung • Edelstahl-Schneidscheiben

Kutteraufsatz • patentiertes Schabersystem für Behälter und Deckel spart Zeit und sorgt für restlose Verarbeitung des Produkts • direktwirkende PULS-Funktion ohne Zeitverzögerung 2650 U/min.

**MATERIAL** • Maschinengehäuse Aluminium • Grundmaschine ABS-Kunststoff • Kutteraufsatz mit Edelstahl Behälter

■ **ZWEI MASCHINEN IN EINEM - MAXIMALE FLEXIBILITÄT!** ■



## HÄLLDE CC-34 Kombi-Kutter

Artikel Nr.	Bezeichnung	Preis €
24377	CC-34 / 230 1 50	2144

## Zubehör für CC-34

Artikel Nr.	Bezeichnung	Preis €
1076	Wandhalterung für 3 Schneidscheiben	27
10037	Reinigungsbürste klein	8
10020	Reinigungsbürste groß	15

## Kutter-Resultate



Dressing



Kräuteröl



Kräuterbutter



Suppe

## Gemüseschneider-Resultate



Tomatensalat



gewürfeltes Gemüse



Krautsalat



geschnittene Orange

## Schneidscheiben für CC-34 (Ø 185 mm)

Alle Schneidscheiben sind für die Reinigung in der Spülmaschine geeignet. Siehe Schneidscheibenübersicht auf Seite 38-39.

 = Edelstahl.

	Artikel Nr.	Bezeichnung	Preis €
	85001	Schneidscheibe 1 mm	69
	85002	Schneidscheibe 2 mm	69
	85004	Schneidscheibe 4 mm	69
	85006	Schneidscheibe 6 mm	69
	85057	Julienne 2X2 mm	83
	85050	Julienne 4X4 mm	83
	85048	Buntschnittscheibe 4 mm	69
	85044	Reibscheibe 2 mm	69
	85040	Reibscheibe 4 mm	69
	85045	Reibscheibe 6 mm	69
	Würfelgitter - nur für CC-34 siehe Schneidscheibenübersicht Seite 38-39. Nur in Verbindung mit Schneidscheibe für RG-100		

### 2-tlg. Schneidscheibenset für CC-34

Artikel Nr.	Bezeichnung	Preis €
84081	Schneidscheibenset 2-tlg. <i>enthalten: Schneidscheibe 4 mm, Reibscheibe 4 mm</i>	133

### 4-tlg. Schneidscheibenset für CC-34

Artikel Nr.	Bezeichnung	Preis €
84082	Schneidscheibenset 4-tlg. <i>enthalten: Schneidscheibe 2 mm, Schneidscheibe 4 mm, Reibscheibe 4 mm, Julienne 2x2 mm</i>	281



Wandhalterung  
(1076)



2-tlg. Schneidscheibenset  
(84081)



4-tlg. Schneidscheibenset  
(84082)



#### Suppe

Machen Sie Ihre eigene Suppe im Kutteraufsatz.



#### Soßen

Der HÄLLDE Kutter ist perfekt für verschiedene Mehlschwitzen, Soßen, Suppen, etc.



#### Schneiden

Einfaches Schneiden mit HÄLLDE Schneidscheiben. Wählen Sie zwischen verschiedenen Größen, verwendbar für Salate, etc.

HÄLLDE

## Vertikal-Kutter

### Arten der Verarbeitung

Hackt, mahlt, mixt, püriert, mischt und wolft Fleisch, Aromabutter, Dressings, Desserts, Pürees, Pasteten, Suppen usw.

### Benutzer

Das HÄLLDE Sortiment ist geeignet für das kleinste Café bis hin zu großen Zentralküchen. Perfekt für Küchen, die spezielles Essen in Krankenhäusern, Altersheimen usw. zubereiten.

### Warum einen HÄLLDE-Vertikal-Kutter auswählen?

- Zeitsparendes Abstreifer-System - patentiert
- Verarbeitet sämtliche Konsistenzen roh oder gekocht, fest oder flüssig
- Gleichmäßige und einheitliche Ergebnisse
- Gezahnte Messerklingen für eine langanhaltende Schärfe
- Schnelle und einfache Reinigung
- Vorbildliche Sicherheit
- Außergewöhnliche Qualität
- Leichtes Bewegen und Aufbewahren
- Leichtes transportieren und aufbewahren

KUTTER

**VCB-32**

**KAPAZITÄT** • Bruttovolumen 3 Liter. Nettovolumen Flüssigkeit 1.4 Liter • 0.3-2 kg/Minute

**ZUBEREITUNG** • geeignet für die Zubereitung von feuchten, trockenen und flüssigen Lebensmitteln • hackt, mischt und mixt Fleisch, Fisch, Obst, Gemüse, Zwiebeln, Petersilie, Nüsse, Mandeln, Parmesan, Pilze, Schokolade, trockenes Brot, etc. • für die Zubereitung von Dressings, Gewürzölen, Gewürzbutter, Mehlschwitzen, Teig, Mayonnaise, Soßen, Desserts, Hackfleisch, Püree, Pasteten, Semmelbrösel etc.

**GESCHWINDIGKEIT** • 1 450 und 2 650 U/min • Direkt PULS-Funktion auf 2650 /min ohne Zeitverzögerung

**FUNKTIONEN** • 1-Phasen-Ausführung • patentiertes Schabersystem • Grundmaschine hat zwei solide Griffe für leichtes Tragen

**MATERIAL** • Maschinengehäuse aus ABS-Kunststoff • Behälter aus Edelstahl • Deckel und Schabersystem aus exklusivem Xylex und Polycarbonate - extrem beständig und hitzeresistent (115°C/239°F)

■ **SCHNELLES VERARBEITEN ZUR GEWÜNSCHTEN KONSISTENZ** ■



**HÄLLDE VCB-32 Kutter**

Artikel Nr.	Bezeichnung	Preis €
24350	VCB-32 / 230 150	1651



**Pesto**  
Verwenden Sie einen HÄLLDE Kutter oder Mixer für Pesto. Nur wenige Minuten zum perfekten Resultat.



**Dip/Soße**  
Mit einem HÄLLDE Kutter oder Mixer erhalten Sie eine geschmeidige Soße oder Dip.



**Tomaten Salsa**  
Zerhacken Sie Zwiebeln, fügen Sie Tomaten und andere Kräuter hinzu und schnell ist eine Salsa fertig.



hacken



mixen



mahlen



pürieren



mischen



Zuführen während Betrieb



Schabersystem



Mayonnaise



leicht zu transportieren



abnehmbare Teile Spülmaschinengeeignet

KUTTER

# VCM-41

**KAPAZITÄT** • Bruttovolumen 4 Liter. Nettovolumen Flüssigkeit 1.5 Liter  
• 0.5-2.5 kg/Minute

**ZUBEREITUNG** • geeignet für die Zubereitung von feuchten, trockenen und flüssigen Lebensmitteln • hackt, mischt und mixt Fleisch, Fisch, Obst, Gemüse, Zwiebeln, Petersilie, Nüsse, Mandeln, Parmesan, Pilze, Schokolade, trockenes Brot, etc. • für die Zubereitung von Dressings, Gewürzölen, Gewürzbutter, Mehlschwitzen, Teig, Mayonnaise, Soßen, Desserts, Hackfleisch, Püree, Pasteten, Semmelbrösel etc.

**GESCHWINDIGKEIT** • 1 500 U/min • Direkt PULS-Funktion auf 1500 /min ohne Zeitverzögerung

**FUNKTIONEN** • 1-Phasen-Ausführung • patentiertes Schabersystem  
• Grundmaschine hat zwei solide Griffe für leichtes Tragen

**MATERIAL** • Maschinengehäuse aus Metall • Behälter aus Edelstahl  
• Deckel und Schabersystem aus exklusivem Xylex und Polycarbonate - extrem beständig und hitzeresistent (115°C/239°F)

■ **SCHNELLES VERARBEITEN ZUR GEWÜNSCHTEN KONSISTENZ** ■



**HÄLLDE VCM-41 Kutter**

Artikel Nr.	Bezeichnung	Preis €
22304	VCM-41 / 230 150	2280

KUTTER

# VCM-42

**KAPAZITÄT** • Bruttovolumen 4 Liter. Nettovolumen Flüssigkeit 1.5 Liter • 0.5-2.5 kg/Minute

**ZUBEREITUNG** • geeignet für die Zubereitung von feuchten, trockenen und flüssigen Lebensmitteln • hackt, mischt und mixt Fleisch, Fisch, Obst, Gemüse, Zwiebeln, Petersilie, Nüsse, Mandeln, Parmesan, Pilze, Schokolade, trockenes Brot, etc. • für die Zubereitung von Dressings, Gewürzölen, Gewürzbutter, Mehlschwitzen, Teig, Mayonnaise, Soßen, Desserts, Hackfleisch, Püree, Pasteten, Semmelbrösel etc.

**GESCHWINDIGKEIT** • 1 500 und 3 000 U/min • Direkt PULS-Funktion auf 1500 /min ohne Zeitverzögerung

**FUNKTIONEN** • 3-Phasen-Ausführung • patentiertes Schabersystem • Grundmaschine hat zwei solide Griffe für leichtes Tragen

**MATERIAL** • Maschinengehäuse aus Metall • Behälter aus Edelstahl • Deckel und Schabersystem aus exklusivem Xylex und Polycarbonate - extrem beständig und hitzeresistent (115°C/239°F)

■ **SCHNELLES VERARBEITEN ZUR GEWÜNSCHTEN KONSISTENZ** ■



**HÄLLDE VCM-42 Kutter**

Artikel Nr.	Bezeichnung	Preis €
22370	VCM-42 / 400 3N 50	2508



Faschiertes



Kräuterbutter



Petersilie



Zwiebel



Pastete



Fischmousse

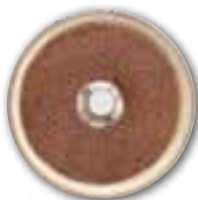

Schokolade



Püree



Kräuteröl



Desserts



## KUTTER

## VCB-61

**KAPAZITÄT** • Bruttovolumen 6 Liter. Nettovolumen Flüssigkeit 4.3 Liter • 0.5-3.5 kg/Minute

**ZUBEREITUNG** • geeignet für die Zubereitung von feuchten, trockenen und flüssigen Lebensmitteln. • hackt, mischt und mixt Fleisch, Fisch, Obst, Gemüse, Zwiebeln, Petersilie, Nüsse, Mandeln, Parmesan, Pilze, Schokolade, trockenes Brot, etc. • für die Zubereitung von Dressings, Gewürzölen, Gewürzbutter, Mehlschwitzen, Teig, Mayonnaise, Soßen, Desserts, Hackfleisch, Püree, Pasteten, Semmelbrösel etc.

**GESCHWINDIGKEIT** • 1500 U/min. • Direkt PULS-Funktion auf 1500 U/min ohne Zeitverzögerung.

**FUNKTIONEN** • 1-Phasen-Ausführung • die revolutionäre patentierte Messereinheit sorgt für perfekte, gleichmäßige Resultate mit minimaler Erwärmung und reduziertem Absetzen von Fett und Öl. • patentiertes Schabersystem • Grundmaschine hat zwei solide Griffe für einfaches Tragen.

**MATERIAL** • Maschinengehäuse aus Metall. • Behälter aus Edelstahl. • Schneideinheit Mitte aus Aluminium, Deckel und Schabersystem aus exklusivem Xylex und Polycarbonate - extrem beständig und hitzeresistent (115°C/239°F).

■ **SCHNELLES VERARBEITEN ZUR GEWÜNSCHTEN KONSISTENZ** ■



## HÄLLDE VCB-61 Kutter

Artikel Nr.	Bezeichnung	Preis €
22617	VCB-61 / 230 150	3651

## KUTTER

## VCB-62

**KAPAZITÄT** • Bruttovolumen 6 Liter. Nettovolumen Flüssigkeit 4.3 Liter • 0.5-3.5 kg/Minute

**ZUBEREITUNG** • geeignet für die Zubereitung von feuchten, trockenen und flüssigen Lebensmitteln • hackt, mischt und mixt Fleisch, Fisch, Obst, Gemüse, Zwiebeln, Petersilie, Nüsse, Mandeln, Parmesan, Pilze, Schokolade, trockenes Brot, etc. • für die Zubereitung von Dressings, Gewürzölen, Gewürzbutter, Mehlschwitzen, Teig, Mayonnaise, Soßen, Desserts, Hackfleisch, Püree, Pasteten, Semmelbrösel etc.

**GESCHWINDIGKEIT** • 1500 und 3 000 U/min • Direkt PULS-Funktion auf 1500 /min ohne Zeitverzögerung

**FUNKTIONEN** • 3-Phasen-Ausführung • die revolutionäre patentierte Messereinheit sorgt für perfekte, gleichmäßige Resultate mit minimaler Erwärmung und reduziertem Absetzen von Fett und Öl • patentiertes Schabersystem • Grundmaschine hat zwei solide Griffe für einfaches Tragen

**MATERIAL** • Maschinengehäuse aus Metall • Behälter aus Edelstahl • Schneideinheit Mitte aus Aluminium, Deckel und Schabersystem aus exklusivem Xylex und Polycarbonate - extrem beständig und hitzeresistent (115°C/239°F)

■ **SCHNELLES VERARBEITEN ZUR GEWÜNSCHTEN KONSISTENZ** ■



## HÄLLDE VCB-62 Kutter

Artikel Nr.	Bezeichnung	Preis €
22646	VCB-62 / 400 3N 50	3472



## Einmalige Messereinheit

Die VCB Messereinheit hat ein patentiertes Design. Gewöhnliche Kutter haben zwei Messer, diese Kutter haben aber vier. Die zwei großen Messer schneiden die Zutaten, während die zwei kleinen die Zutaten nach unten drücken und diese wenden. Diese Schneidart spart Zeit und erzielt bessere Resultate.



## Patentiertes Schabersystem

Der VCB hat ein Schabersystem eingebaut, um die angeklebte Zutatenmasse an der Innenseite und Deckel wieder in Messernähe zu bringen. Die Schaberarme halten den Deckel und die Innenseite des Behälters sauber.

HÄLLDE

## Mixer

### Arten der Verarbeitung

Mischt, mixt, schlägt, rührt, hackt und püriert Mischungen, die sehr flüssig sind, wie Kräuteröle, Soßen, Suppen, Mehlschwitzen, Teige, Salatdressings, Desserts, Fruchtgetränke, Cocktails, Milchshakes, Smoothies usw.

### Benutzer

Der HÄLLDE Mixer SB-4 ist geeignet für Restaurants, Bars, Fast-Food-Einrichtungen, Krankenhäuser, Diätküchen, Schulen, Catering, Supermärkte usw.

### Warum einen HÄLLDE-Mixer auswählen?

- Aufklappbarer Deckelhalter mit Sicherheitsknopf - patentiert
- Stufenlose Geschwindigkeitsregelung 700-15.000 U/Min, Puls-Funktion
- Verarbeitet von 2 dl bis zu 4 Litern
- Vorbildliche Sicherheit
- Außergewöhnliche Qualität
- Geringes Gewicht - leichtes Transportieren und Aufbewahren
- Der Motor befindet sich hinter dem Behälter
- Optimale Arbeitshöhe
- Stabile Maschine
- Behälter mit gut durchdachtem Design:
  - Durchsichtig, ermöglicht den Prozess zu verfolgen
  - Außerordentlich schlagfest und hitzebeständig
  - Zwei solide Handgriffe
  - Deckel mit Einfüllöffnung zum leichten Nachfüllen von Flüssigkeit
  - Kante verhindert das Tropfen
  - Gestaltet zur Verminderung der Verarbeitungszeit
  - Misst Liter, Unzen und Tassen
  - Schnelle und einfache Reinigung des Behälters in der Spülmaschine

MIXER

**SB-4**

**KAPAZITÄT** • 4 Liter/Vorgang

**ZUBEREITUNG** • mischt, mixt, rührt und hackt • für die Zubereitung von Dressings, Gewürzölen, Soßen, Mehlschwitzen, Mayonnaise, Suppen, Desserts, Milchshakes, Cocktails, Säften, etc.

**GESCHWINDIGKEIT** • präzise und stufenlose Einstellung der Geschwindigkeit von 700 bis 15000 U/min. • Sprinter-PULS-Funktion (patentiert) für direktes Schalten in die höchste Geschwindigkeit (15000 U/min) im laufenden Betrieb.

**FUNKTIONEN** • 1-Phasen Ausführung • geringe Höhe, der Motor befindet sich hinter dem Behälter für maximale Stabilität und bequemes Füllen durch geringe Höhe (nur 355 mm) • klappbare Deckelhalter mit Sicherheitsschalter für schnelles Öffnen/Schließen und sichere Bedienung • der Behälter ist hochschlagfest, sehr leicht und transparent • der Behälter kann mit installierter Messereinheit in der Spülmaschine gereinigt werden • die langen Messer (72 mm) und das Design des Behälters sorgen für maximale Leistung und hervorragende Ergebnisse sowohl für kleine als auch große Mengen • mittels des Dosierers können Sie während des Betriebes Öl dazu mengen

**MATERIAL** • Maschinengehäuse aus Metall • Behälter aus exklusivem Xylex - extrem beständig und hitzeresistent (115°C/239°F)

■ **KRAFTVOLLER 4 LITER MIXER** ■



**HÄLLDE SB-4 Mixer**

Artikel Nr.	Bezeichnung	Preis €
23010	SB-4 / 230 150	1647

**Zubehör für SB-4**

Artikel Nr.	Bezeichnung	Preis €
23307	Behälter (Polysulfon), 4 Liter, inkl. Messereinheit und Deckel	426



**Behälter (23307)**



Suppen

Desserts

Cocktails/Säfte

Soßen

Mehlschwitzen/Butter

Milchshakes





FLEISCHWOLF

## MICROCHEF 22 TC

- Korpus aus eloxiertem Aluminium, Seitenteile aus schlagfestem ABS
- Großzügiger Lüftermotor
- Zahnrad-Untersetzung im Ölbad
- Gehärtete und geschliffene Schrägräder
- Fleischwolf-Mundstück ganz aus Edelstahl AISI 304, leicht entfernbar
- Platte und Messer aus Edelstahl
- Bedienelemente mit serienmäßiger Richtungsumschaltung
- CE-Ausführung mit Bedienelemente 24 Volt
- Schneidsystem Standard / Enterprise

FLEISCHWOLF

## TC 22 Polifemo

- Maschinengehäuse vollständig aus Edelstahl AISI 304
- Leistungsstarker Motor IP 55 mit Entlüftung für den ständigen Gebrauch
- Untersetzungsgetriebe mit Ölbadschmierung und geschliffenem Räderwerk
- Untersetzungsgetriebe mit doppeltem Schutzsystem vor Flüssigkeiten
- Schnelle Befestigung des Mundstückes ohne Werkzeug
- Vermahlungsgruppe vollständig in Edelstahl, zur Reinigung einfach und vollständig zerlegbar
- Steuerungen 24 Volt IP 54 mit Umkehrung
- Schneidsystem Standard / Enterprise

### Optionen

- Verriegelungssystem für den Gebrauch von Lochscheiben > 8 mm
- Mundstücke Unger  $\Phi$  oder Unger 1/1
- Würstfüllaufsatz - nur Enterprise
- Hamburgermaschine Format M - nur Enterprise



### Technische Daten

Type	MICROCHEF 22 TC CE
Anschlusswert	1130 Watt
Betriebsspannung	230-400V/50Hz
Leistung/ Stunde	120 Kg/h
Mitgelieferte Scheibe	4,5 mm
Netto Gewicht	29 kg
Größe	395 x 360 x 485 mm
Prüfzeichen	CE



### Technische Daten

Type	TC 22 Polifemo CE
Anschlusswert	1470 Watt
Betriebsspannung	230-400V/50Hz
Leistung/ Stunde	300 Kg/h
Mitgelieferte Scheibe	4,5 mm
Netto Gewicht	32 kg
Größe	500 x 440 x 526 mm
Prüfzeichen	CE

## LA FELSINEA FLEISCHWOLF

Artikel Nr.	Bezeichnung	Preis €
LAF21221612E	Microchef TC 22 Enterprise 230 V	1250
LAF035021121013	TC 22 Polifemo CE Enterprise 230 V	1755
LAF035021121023	TC 22 Polifemo CE 1/2 Unger 230 V	2110
LAF035021121031	TC 22 Polifemo CE 1/1 Unger 400 V	2185

### Zubehör Lochscheiben TC 22 Polifemo

Artikel Nr.	Bezeichnung	Preis €
LAF1532120/2	Lochscheibe 22 UNGER 2 mm H/82	84
LAF1532125/2	Lochscheibe 22 UNGER 2.5 mm H/82	84
LAF1532130/2	Lochscheibe 22 UNGER 3 mm H/82	77
LAF1532135/2	Lochscheibe 22 UNGER 3,5 mm H/82	70
LAF1532145/2	Lochscheibe 22 UNGER 4,5 mm H/82	54
LAF1532150/2	Lochscheibe 22 UNGER 5 mm H/82	54
LAF1532160/2	Lochscheibe 22 UNGER 6 mm H/82	54
LAF1532180/2	Lochscheibe 22 UNGER 8 mm H/82	54
LAF1532100	Messer Doppelt UNGER 22 H/82	87
LAF1532113	Lochscheibe 22 UNGER 10 mm H/82	54
LAF1532102	Lochscheibe 22 UNGER 20 mm H/82	52

### Optionen mit Aufpreis für TC 22 Polifemo

Artikel Nr.	Bezeichnung	Preis €
LAFSTOPF	Wurstfüllaufsatz (nicht für UNGER System)	132
LAF039250	Hamburgermaschine M (nicht für UNGER System)	640

### Zubehör Lochscheiben Enterprise DM 82 für Microchef 22 TC

Artikel Nr.	Bezeichnung	Preis €
LAF15320001	Messer 22 INOX	21
LAF153200212	Lochscheibe 22 INOX 2 mm   Löcher Ø 2 mm	70
LAF153203012	Lochscheibe 22 INOX 3 mm   Löcher Ø 3 mm	44
LAF153203512	Lochscheibe 22 INOX 3,5 mm   Löcher Ø 3,5 mm	41
LAF153204012	Lochscheibe 22 INOX 4 mm   Löcher Ø 4 mm	40
LAF153204512	Lochscheibe 22 INOX 4,5 mm   Löcher Ø 4,5 mm	40
LAF153205012	Lochscheibe 22 INOX 5 mm   Löcher Ø 5 mm	40
LAF153206012	Lochscheibe 22 INOX 6 mm   Löcher Ø 6 mm	40
LAF153207012	Lochscheibe 22 INOX 7 mm   Löcher Ø 7 mm	40
LAF153208012	Lochscheibe 22 INOX 8 mm   Löcher Ø 8 mm	40

Lochscheiben mit Lochdurchmesser über 8 mm können am Microchef nicht verwendet werden!



Enterprise/Standard



1/2 Unger



1/1 Unger



SCHNEIDEMASCHINE

## Zaffira 300 E

- Abgerundete Linie, ohne Ecken und sichtbare Schrauben
- Gleitbolzen, verchromt, gehärtet und geläppt
- Gleitbuchsen aus Gusseisen, geläppt
- Stoßschutz auf Wagen aus vulkanisiertem Gummi
- Abnehmbarer Segelhalterdeckel
- Scheibenhalter aus Edelstahl mit Bajonett-Schnelleinspannung
- Alle Kleinteile aus Edelstahl
- Dichtsystem auf Riemenscheibe
- 41 mm Abstand zwischen Klinge und Kopf
- Schleifvorrichtung mit Schutzbehälter
- Serienmäßiger Schneideblattabnehmer
- Handgriff aus Plastik
- Aluminium-Teleskopfüße auf Gummi
- Druckknöpfe IP 67 aus Plastik



### Technische Daten

Type	ZAFFIRA 300 E
Betriebsspannung	230V 50/60 Hz
Motorleistung	210 Watt
Messer	Ø 300 mm
Schittbreite	19 mm
Wagenschub	275 mm
Messerneigungswinkel	38°
Netto Gewicht	26,5 Kg

SCHNEIDEMASCHINE

## Zaffira LX 300 E

- Abgerundete Linie, ohne Ecken und sichtbare Schrauben
- Gleitbolzen, verchromt, gehärtet und geläppt
- Gleitbuchsen aus Gusseisen, geläppt
- Stoßschutz auf Wagen aus vulkanisiertem Gummi
- Abnehmbarer Segelhalterdeckel
- Scheibenhalter aus Edelstahl mit Bajonett-Schnelleinspannung
- Alle Kleinteile aus Edelstahl
- Dichtsystem auf Riemenscheibe
- 41 mm Abstand zwischen Klinge und Kopf
- Schleifvorrichtung mit Schutzbehälter
- Serienmäßiger Schneideblattabnehmer
- Handgriff aus Aluminium
- Aluminium-Teleskopfüße auf Gummi
- Druckknöpfe IP 67 aus Edelstahl
- Werkzeugkoffer mitgeliefert



### Technische Daten

Type	ZAFFIRA LX 300 E
Betriebsspannung	230V 50/60 Hz
Motorleistung	210 Watt
Messer	Ø 300 mm
Schittbreite	19 mm
Wagenschub	275 mm
Messerneigungswinkel	38°
Netto Gewicht	26,5 Kg

## SCHNEIDEMASCHINE

**Zaffira LX 300**

- Abgerundete Linie, ohne Ecken und sichtbare Schrauben
- Gleitbolzen, verchromt, gehärtet und geläppt
- Gleitbuchsen aus Gusseisen, geläppt
- Stoßschutz auf Wagen aus vulkanisiertem Gummi
- Abnehmbarer Segelhalterdeckel
- Scheibenhalter aus Edelstahl mit Bajonett-Schnelleinspannung
- Alle Kleinteile aus Edelstahl
- Dichtsystem auf Riemenscheibe
- 49,5 mm Abstand zwischen Klinge und Kopf
- Schleifvorrichtung mit Schutzbehälter
- Serienmäßiger Schneideblattabnehmer
- Handgriff aus Aluminium
- Aluminium-Teleskopfüße auf Gummi
- Druckknöpfe IP 67 aus Edelstahl
- Werkzeugkoffer mitgeliefert

**Technische Daten**

Type	ZAFFIRA LX 300
Betriebsspannung	230V 50/60 Hz
Motorleistung	275 Watt
Messer	Ø 300 mm
Schittbreite	23 mm
Wagenschub	310 mm
Messerneigungswinkel	35°
Netto Gewicht	35 Kg

## SCHNEIDEMASCHINE

**Zirconia LX 300**

- Abgerundete Linie, ohne Ecken und sichtbare Schrauben.
- Gleitbolzen, verchromt, gehärtet und geläppt.
- Gleitbuchsen aus Gusseisen, geläppt.
- Stoßschutz auf Wagen aus vulkanisiertem Gummi.
- Abnehmbarer Segelhalterdeckel.
- Scheibenhalter aus Edelstahl mit Bajonett-Schnelleinspannung.
- Alle Kleinteile aus Edelstahl.
- Untere Abdeckung, direkter Zugang zu den elektrischen Komponenten.
- Umschaltbare elektronische Karte 110-220-380 V Einphasenstrom/Drehstrom
- Schleifvorrichtung mit unterem Schutzbehälter.
- Handgriffe aus Aluminium.
- Alu-Teleskopfüße auf Gummi.
- Druckknöpfe IP 67 aus Edelstahl.
- Werkzeugkoffer für Wartung mit CD zur Vorführung
- 48 mm Entfernung zwischen Klinge und Kopf

**Technische Daten**

Type	ZIRCONIA LX 300
Betriebsspannung	230V 50/60 Hz
Motorleistung	275 Watt
Messer	Ø 300 mm
Schittbreite	29 mm
Wagenschub	310 mm
Netto Gewicht	36 Kg

## LA FELSINEA SCHNEIDEMASCHINEN

Artikel Nr.	Bezeichnung	Preis €
LAFZA300E	ZAFFIRA 300 E	1695
LAFZALX300E	ZAFFIRA LX 300 E	1895
LAFZALX300	ZAFFIRA LX 300	2540
LAFZALX300ING	ZAFFIRA LX 300 ING (mit Getriebeantrieb)	3025
ZIRCONIALX300	ZIRCONIA LX 300	2990

### Option mit Aufpreis

Artikel Nr.	Bezeichnung	Preis €
LAFteflon	Messer DM 300 mit Teflon Beschichtung	243

## Größenangaben in mm

Type	Schnittbreite	Wagenschub	Wagengröße	A	B	C	D	E	F	G	L	X	Y	H	W
ZAFFIRA 300 E	19	275	250 x 275	428	290	590	495	355	640	495	515	230	175	220	200
ZAFFIRA LX 300 E	19	275	250 x 275	428	290	590	495	355	640	495	515	230	175	220	200
ZAFFIRA LX 300	23	310	305 x 270	465	340	615	547	465	710	545	600	270	190	240	220
ZIRCONIA LX 300	29	310	340 x 250	468	338	635	685	500	720	560	610	250	225	225	225

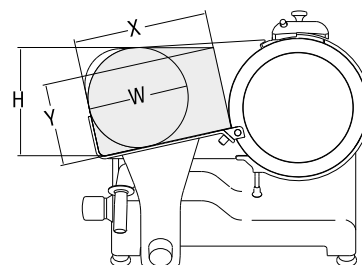
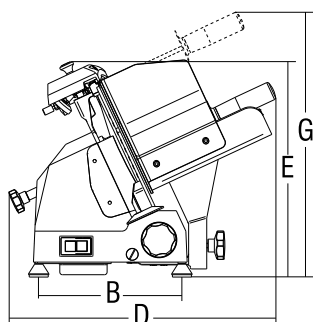
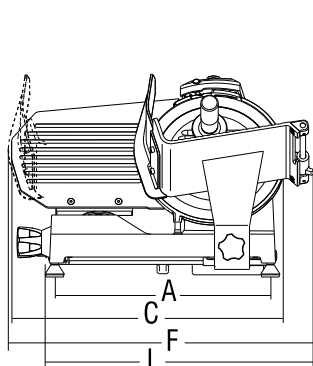



## UV-C-Desinfektion mit der Kraft des Sonnenlichts

Wirkungsgrad von bis zu 99,09% bei Viren, Bakterien, Hefe und Schimmel und zuverlässig bei der Geruchsbeseitigung. UV-C-Strahlen sind Teil des natürlichen Sonnenlichts. Setzt man Mikroorganismen dem Sonnenlicht aus, verhindert UV-C deren Vermehrung und wirkt „abtötend“. Dieses natürliche Phänomen ist die Basis unserer speziellen Technologieentwicklung, dadurch kann der Einsatz von Chemie reduziert werden, um den höchsten Hygieneanforderungen zu entsprechen.

### Direkte Vorteile für den Einsatz im Gastronomie-/Hotellerie-Bereich:

- ✓ HACCP-Einhaltung - durch rein physikalische Wirkmechanismen des UV-C-Einsatzes kann die Einhaltung des HACCP-Konzeptes unterstützt werden
- ✓ Keimfrei bis 99,99% - hocheffektiv gegen Bakterien, Hefen, Viren und Schimmel und keine Resistenzbildung und toxischen Verbindungen
- ✓ Vielseitig einsetzbar - die Geräte sind beinahe überall integrier- bzw. nachrüstbar
- ✓ Qualität für lange Zeit - die lange Lebensdauer der UV-C Strahler garantiert höchste Qualitätsstandards

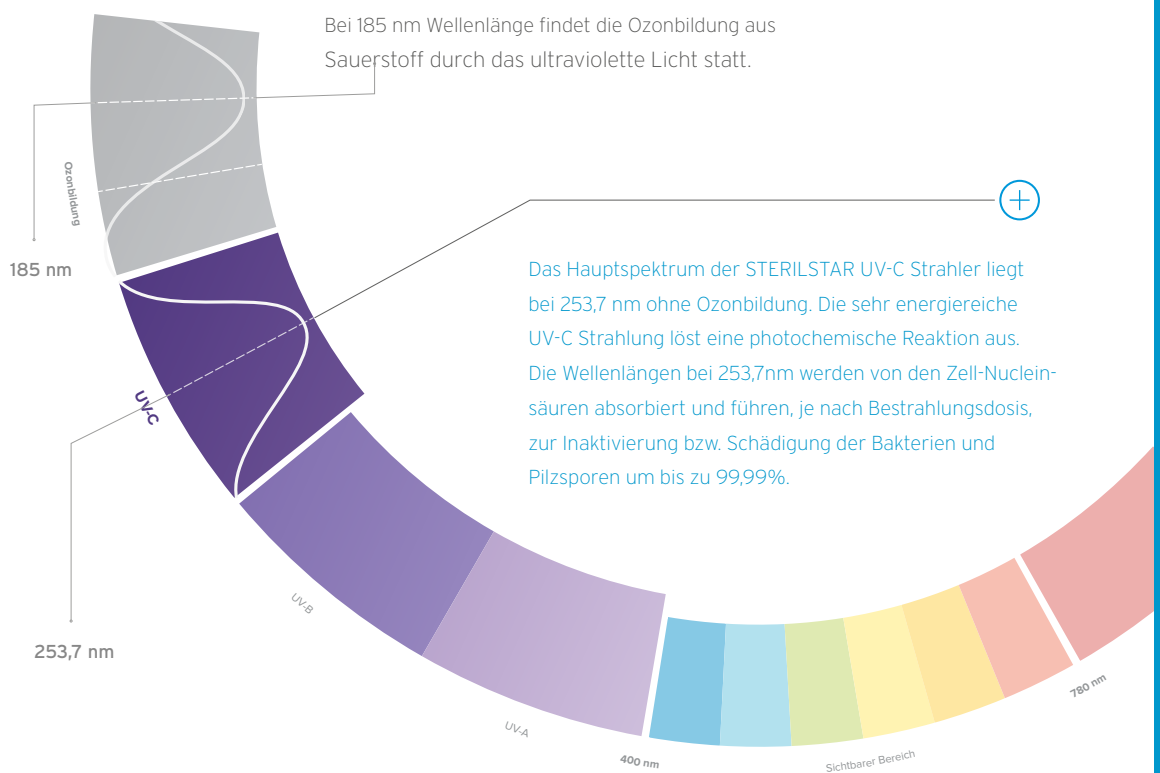

LUFTENTKEIMUNGSGERÄT

**STERILSTAR<sup>★</sup> A40 OV****Einsatzmöglichkeiten**

- ✓ Für Räume ohne bzw. kurzzeitigen Personenaufenthalt
- ✓ Kühlraum
- ✓ Nachreiferaum
- ✓ Lagerräume

Das Luftentkeimungsgerät A40 OV sorgt für eine wirksame Entkeimung von Raumluft, wenn eine Luftbewegung zum Beispiel durch Verdampfer-Ventilatoren besteht. Die Raumluft durchströmt das Entkeimungsgerät, die abgegebene UV-C Dosis sorgt bei einer Wellenlänge von exakt 253,7 nm für eine sichere Eliminierung der in der Luft enthaltenen Mikroorganismen wie Keime, Viren, Hefen und Schimmelsporen. Gleichzeitig wird deren Vermehrung verhindert, der Wirkungsgrad liegt bei bis zu 99,99%.

**Aufbau**

Eine bewegliche Blende schirmt Personen und Lebensmittel von der direkten Bestrahlung ab. Die Montage an einer Wand oder an der Decke ist denkbar einfach. Hochwertiger rostfreier Edelstahl und eine sehr hohe Oberflächengüte genügen auch den höchsten Ansprüchen an Hygiene. Die Elektronik und die Zuleitungen sind spritzwassergeschützt im Gehäuse integriert.

Sollte eine Geruchsneutralisation erforderlich sein, kann dieses Modell mit den hierfür erforderlichen Strahlern ausgerüstet werden. Auf Wunsch liefern wir die UV-C Strahler auch mit einem Splitterschutz.

**Technische Daten**

Type	A40 OV
Abmessung	L 900 x H 130 x T 88 mm
Montagehöhe	Minimum 2,5 m Gerät Unterkante
Material Gehäuse	Edelstahl V2A/V4A
Strahler	UV-C Strahler high efficiency 810
Leistung	40 W
Spannung	230 V ± 10% 50..60 Hz
Anschluss	Eur Stecker
Gewicht	3,1 kg
Prüfzeichen	CE

**Merkmale**

- ✓ **Einfach, unkompliziert und wirkungsvoll**  
vor allem in Kühl-, Lager- und Nachreiferäumen, wenn diese keimfrei gehalten werden müssen
- ✓ **Einfache Wartung**  
der Austausch des UV-C Strahlers ist einfach über eine Schraubfassung möglich
- ✓ **höchst wirtschaftlich und leistungsstark**  
16.000 Stunden Lebensdauer des UV-C Strahlers gewähren eine konstant hohe Entkeimungsleistung

**STERILSTAR A40 OV Luftentkeimungsgerät**

Artikel Nr.	Bezeichnung	Preis €
STEO051200	STERILSTAR A40 OV Luftentkeimungsgerät mit UV-C	569
STEO051201	STERILSTAR A40 OV Luftentkeimungsgerät mit UV-C und Splitterschutz UV-C Strahler	599



## Einsatzmöglichkeiten

- ✓ Kühlzellen
- ✓ kleine Produktionsräume mit Personalaufenthalt
- ✓ kleine, niedrige Kühlzellen
- ✓ Sozial- und Aufenthaltsräume
- ✓ Abfall- und Müllräume zur Geruchsneutralisation

Das A40 sorgt für die wirksame Entkeimung von Raumluft, wenn keine aktive Luftbewegung besteht. Labors, Sozialräume, Lagerräume, Kühlzellen können so effizient keimfrei oder auch geruchsneutral gehalten werden. Die Luft streicht mit Hilfe eines integrierten Ventilators, mit einem abgestimmten Volumen durch das Entkeimungsgerät. Die abgegebene UV-C Dosis sorgt bei einer Wellenlänge von exakt 253,7 nm für eine sichere Eliminierung der in der Luft enthaltenen Mikroorganismen wie Keime, Viren, Hefen und Schimmelsporen. Gleichzeitig wird deren Vermehrung verhindert, der Wirkungsgrad liegt bei bis zu 99,99%. Das Modell A40 ist komplett abgeschirmt und so speziell für kleinere oder niedrige Räume bis 80 m<sup>3</sup>/h konzipiert. Mitarbeiter und Lebensmittel werden zuverlässig vom UV-C Licht geschützt. Die Montage an einer Wand oder an der Decke ist dank der mitgelieferten Montagewinkel denkbar einfach.

## Aufbau

Hochwertiger rostfreier Edelstahl und eine sehr hohe Oberflächengüte genügen auch den höchsten Ansprüchen an Hygiene. Die Elektronik und der Ventilator ist wassergeschützt, die Zuleitung ebenso. Wie alle Geräte ist auch das Umluftentkeimungsgerät A40 äußerst wartungs- und geräuscharm. 16.000 Stunden Lebensdauer des UV-C Strahlers sind gleichbedeutend mit einer konstant hohen Entkeimungsleistung.

### LED Serviceanzeige für Strahlerwechsel

Der Austausch des UV-C Strahlers ist einfach über die Schraubfassung möglich. Auf Wunsch liefern wir die UV-C Strahler mit einem Splitterschutz. Sollte eine Geruchsneutralisierung erforderlich sein, kann dieses Modell mit den hierfür erforderlichen OZON-Strahler ausgerüstet werden.



## Technische Daten

Type	A40
Abmessung	L 1000 x B 127 x H 176 mm
Montagehöhe	Minimum 2,5 m Gerät Unterkante
Material Gehäuse	Edelstahl V4A
Strahler	UV-C Strahler high efficiency 810
Leistung	40 W
Spannung	230 V ± 10% 50..60 Hz
Anschluss	Eur Stecker
Gewicht	7,3 kg
Ventilator	160 m <sup>3</sup> /h

## Vorteile

- ✓ **Längere Haltbarkeit und Produktfrische**  
- auch bei einem durchmischten Sortiment (zB Saucen, Salate, Frischwaren) wird die Verbreitung von Keimen signifikant reduziert
- ✓ **HACCP-Einhaltung** - durch die UV-C Desinfektion wird die Einhaltung des HACCP-Konzeptes unterstützt
- ✓ **Höchste Hygienestandards** - ein hygienisches Umfeld ist die Basis für die Einhaltung der Qualitätsstandards

## STERILSTAR A40 Umluftentkeimungsgerät mit UV-C

Artikel Nr.	Bezeichnung	Preis €
STEOOE1000	STERILSTAR A40 Umluftentkeimungsgerät mit UV-C	1160
STEOOE1015	STERILSTAR A40 TO15 Umluftentkeimungsgerät mit UV-C / OZON bei hoher Geruchsbelastung in Räumen von 50 bis 150m <sup>3</sup> Raumvolumen	1160
STEOOE1040	STERILSTAR A40 TO40 Umluftentkeimungsgerät mit UV-C / OZON bei hoher Geruchsbelastung in Räumen von 150 bis 250m <sup>3</sup> Raumvolumen	1160

UMLUFTENTKEIMUNGSGERÄT MIT UV-C

**STERILSTAR<sup>★</sup> A80 | A160 | A240****Einsatzmöglichkeiten**

- ✓ Küchen und Räume mit Personenaufenthalt
- ✓ Lagerräume (z.B. für Lebensmittel, aber auch Depots für Skischuhe, Sportgeräte usw.)
- ✓ Sozial- und Aufenthaltsräume
- ✓ Abfallräume

Das Entkeimungsgerät der Serie A80 wurde speziell für die Entkeimung von Räumen entwickelt, in denen sich Personen aufhalten wie z.B. Küchen. Es sorgt für effiziente Entkeimung von Raumluft in vielen Einsatzbereichen und ist für Mitarbeiter absolut unbedenklich aufgrund der kompletten Abschirmung. Diese Geräte werden in Räumen eingesetzt, in denen schwierige Umgebungsbedingungen oder sehr hohe Kontaminationen stattfinden. Der häufigste Einsatzbereich liegt in den Gastronomieküchen, Lagerräumen für Lebensmittel aber auch Lagerdepots für Sportgeräte oder Skischuhdepots.

**Aufbau**

Hochwertiger rostfreier, säure- und basenbeständiger Edelstahl und eine sehr hohe Oberflächengüte genügen auch den höchsten Ansprüchen an Hygiene. Die besonders laufruhigen Ventilatoren mit einer Luftleistung bis zu 900 m<sup>3</sup>/h verursachen keine Luftgeräusche und auch keinen störenden Luftzug für die Mitarbeiter. Die Vorschaltel Elektronik ist wassergeschützt im Gehäuse integriert. Die Hochleistungsstrahler garantieren eine sehr hohe Lebensdauer, bis zu 16.000h, bei konstanter Leistungsabgabe.

**LED Serviceanzeige für Strahlerwechsel**

Der Austausch der UV-C Strahler ist einfach über die Schraubfassung möglich - ohne zusätzlichen Aufwand oder Kosten. Das macht die Geräte so wirtschaftlich. Auf Wunsch sind alle UV-C Strahler mit einem Splitterschutz lieferbar. Das Gerät wird bereits steckerfertig geliefert und die Montage erfolgt durch einfaches Abhängen an der Decke.

**Technische Daten**

Type	A80   A160   A240
Abmessung	Durchmesser 300 mm x L 1100 mm
Montagehöhe	Minimum 2,5 m Gerät Unterkante
Material Gehäuse	Edelstahl V4A
Strahler	<b>A80:</b> 2 x UV-C Strahler high efficiency 810 <b>A160:</b> 4 x UV-C Strahler high efficiency 810 <b>A240:</b> 6 x UV-C Strahler high efficiency 810
Leistung	80 W   160 W   240 W
Spannung	230 V ± 10% 50..60 Hz
Anschluss	Eur Stecker
Gewicht	16,2 kg   16,7 kg   17,2 kg
Prüfzeichen	CE

**Vorteile**

- ✓ **Starke Leistung** - auch für große Räume und Räumen mit starker Kontamination geeignet
- ✓ **Längere Haltbarkeit und Produktfrische** - auch bei einem durchmischten Sortiment (zB Saucen, Salate, Frischware) wird die Verbreitung von Keimen signifikant reduziert
- ✓ **HACCP-Einhaltung** - durch die UV-C Desinfektion wird die Einhaltung des HACCP-Konzeptes unterstützt
- ✓ **Höchste Hygienestandards** - ein hygienisches Umfeld ist die Basis für Qualitätssicherheit

**STERILSTAR A80 Umluftentkeimungsgerät mit UV-C**

Artikel Nr.	Bezeichnung	Preis €
STEOE20080	STERILSTAR A80 Umluftentkeimungsgerät mit UV-C	2761
STEOE20160	STERILSTAR A160 Umluftentkeimungsgerät mit UV-C	3322
STEOE20240	STERILSTAR A240 Umluftentkeimungsgerät mit UV-C	3970

GERUCHSBESEITIGUNG/DESINFEKTION  
MIT HOCHEFFEKTIVEM O3 AKTIVSAUERSTOFF



## STERILSTAR<sup>★</sup> O7500

### Einsatzmöglichkeiten

- ✓ Geruchsbeseitigung im Hotelzimmer
- ✓ Modergeruch
- ✓ Rauch, Nikotin
- ✓ Küchengerüche
- ✓ Fäkalgeruch, Urin, Erbrochenes
- ✓ Milben, Motten, Mücken, Schaben, Kakerlaken
- ✓ Wasser-/Brandschäden
- ✓ Schwefel, Milchsäure, Buttersäure
- ✓ Keime, Bakterien, Schimmel
- ✓ Holzwürmer
- ✓ Tiergeruch
- ✓ Heizöl, Dieselgeruch

### Sie wünschen sich ganz einfach das, was man „saubere Luft“ nennt?

Gerüche entstehen oft ungeplant und sind nicht selten störend, manchmal auch schädlich oder verkaufshemmend. Lugama kennt die Anwendungsgebiete und kann auf zahlreiche Referenzen verweisen. Dabei spielen der mobile Einsatz und der extrem geringe Wartungsaufwand natürlich ebenso eine Rolle wie die exakten Anforderungen des Kunden.

Aggressiven Gerüchen begegnet man heute mit hoch wirksamen Aktivsauerstoff. Ozon ist ein natürliches, gasförmiges Molekül und kommt in der Natur in geringen Mengen vor. Es bildet sich bei Blitzschlägen in geringen Konzentrationen. Die Tatsache, das Ozon häufig in Zusammenhang mit Luftverschmutzung gebracht wird, beschert dem Gas ein eher ablehnendes Image – zu Unrecht! Richtig angewendet ist es eine effektive und umweltfreundliche Alternative zu chemischen Mitteln.

Der entwickelte O7500 eignet sich zur Stoßdesinfektion ohne Personenaufenthalt. Dadurch wird die „schlechte“ Luft einwandfrei und zuverlässig geruchsneutralisiert und desinfiziert. Aus diesem Grund findet der Ozongenerator auch eine breite Verwendung in der Gastronomie und Hotellerie, in der Autoaufbereitung, bei der Schädlingsbekämpfung, der Brand- und Wasserschadensanierung und in der Schimmelpilzbekämpfung.



### Technische Daten

Type	O7500
Abmessung	L 570 x B 255 x H 250 mm (ohne Griff)
Material Gehäuse	Edelstahl V2A
Leistung	100 W
Spannung	230 V ± 10% 50.60 Hz
Ozonleistung	7.500 mg/h
Lüfterleistung	360 m <sup>3</sup> /h
Gewicht	9 kg

### Vorteile

- ✓ **mobiler Einsatz** – der Einsatzort ist schnell und flexibel änderbar
- ✓ **zuverlässig** – durch die robuste und hochwertige Ausführung ist ein geringer Wartungsaufwand nötig
- ✓ **effektiv und umweltfreundlich** – die Raumluftüberung erfolgt gründlich ohne Einsatz von Chemie

### STERILSTAR O7500 Ozongenerator

Artikel Nr.	Bezeichnung	Preis €
STEO075000	STERILSTAR O7500 Geruchsbeseitigung/Desinfektion mit hocheffektivem O3 Aktivsauerstoff	997

# pacojet

Pacossieren®

## Pacojet 4

- Mit unvergesslicher Qualität brillieren.
- Ein Quantensprung der Technologie.
- Innovative Geräteeinstellungen für ein effizientes Pacossier®-Erlebnis.
- Intelligente Geräteeigenschaften.
- Leichte und sichere Bedienung.



# Pacossieren®. Ein einfacher und schneller Prozess für erstklassige Gerichte.

Ausgangspunkt des Pacossierens® sind marktfrische Zutaten wie Kräuter, Gemüse, Fisch, Fleisch oder Früchte. Was immer Sie daraus mit dem Pacojet herstellen wollen, in drei einfachen Schritten erzielen Sie Ihr Top-Ergebnis.

1

### Vorbereiten und befüllen

Einfache Zubereitung der frischen Zutaten: in Stücke schneiden und Flüssigkeit zugeben



2

### Tiefkühlen und lagern

Mindestens 24 h bei -20 °C



3

### Portionsweise pacossieren®

Für Service oder Mise en Place



## Pacojet 4 System

Artikel Nr.	Bezeichnung	Preis €
137624	Pacojet 4 System   220-240V/50Hz, 1000 W; CE-zertifiziert, WIFI <i>mit einem Kunststoff Pacossier®-Becher mit Deckel, 1 Pacossier®-Flügel, 1 Schutzbecher, 1 Spritzschutz komplett</i>	5890

## Unverzichtbare Accessoires. Das Pacojet Zubehör.

Die praktischen Pacojet Zubehörtteile sind essenziell für die bewährte Ergebnisqualität beim Pacossieren® und für die Erweiterung der Verarbeitungsmöglichkeiten des Pacojets.



### Das Pacojet Coupe Set

Mit dem Pacojet Coupe Set wird der Einsatzbereich des Pacojets um die Verarbeitung nicht gefrorener Lebensmittel erweitert.

### Coupe Set Messer

Das Coupe Set Messer ist ideal zum Zerkleinern von Fleisch, Fisch, Gemüse, Kräutern, Obst, Nüssen u. v. m.

### Schlagscheibe

Die Schlagscheibe eignet sich für die Verarbeitung flüssiger Lebensmittel wie Sahne und Eiweiß sowie zur Herstellung von Früchtecremes, Milchshakes, Mixed Drinks u. v. m.



### Pacojet Reinigungs-Tabs

Der Pacojet 4 lässt sich ohne zusätzliches Zubehör auf Knopfdruck und schnell in zwei Stufen reinigen. Die hochwertigen Pacojet Reinigungs-Tabs sind das perfekte Reinigungsmittel dazu: Sie wurden speziell für die professionelle und effiziente Reinigung von Pacojet Geräten entwickelt, reinigen antibakteriell, sind kompakt und ganz einfach in der Handhabung.



Mehr Informationen zum  
Zubehör finden Sie auf

[www.pacojet.com](http://www.pacojet.com)



## Zubehör

## Pacossier®-Becher für alle Pacojet-Systeme

Artikel Nr.	Bezeichnung	Preis €
139161	Pacossier®-Becher mit Deckel (Set à 6 Stk.), Kunststoff	140
139162	Pacossier®-Becher mit Deckel (Set à 12 Stk.), Kunststoff	280
42249	Pacossier®-Becher mit Deckel (Set à 4 Stk.), Chromstahl	220
43641	Pacossier®-Becher mit Deckel (Set à 10 Stk.), Chromstahl	550

## Pacossier®-Flügel

Artikel Nr.	Bezeichnung	Preis €
139177	Pacossier®-Flügel „Standard PLUS“ (für Pacojet 2 PLUS und Pacojet 4)	220

## Spritzschutz

Artikel Nr.	Bezeichnung	Preis €
139171	Spritzschutz, komplett (für Pacojet 4)	60
42273	Spritzschutz, komplett (für Pacojet 1, Pacojet 2, Pacojet 2 PLUS, Pacojet Junior)	80
139172	Vorabstreifer (für Pacojet 4)	10

## Schutzbecher

Artikel Nr.	Bezeichnung	Preis €
139159	Schutzbecher für Kunststoff Pacossier®-Becher (für Pacojet 4)	65
139160	Schutzbecher für Chromstahl Pacossier®-Becher (für Pacojet 4)	65
139158	Schutzbecher für Kunststoff Pacossier®-Becher (für Pacojet 1, Pacojet 2, Pacojet 2 PLUS, Pacojet Junior)	65
20279	Schutzbecher für Chromstahl Pacossier®-Becher (für Pacojet 1, Pacojet 2, Pacojet 2 PLUS, Pacojet Junior)	80

## Weiteres Zubehör

Artikel Nr.	Bezeichnung	Preis €
146619	Becherdeckel, weiss, Kunststoff, 14 Stk. (für alle Pacossier®-Becher)	55
146872	Pacojet 4 Coupe Set: Zubehör-Set zur Verarbeitung von frischen, nicht gefrorenen Lebensmitteln. Set besteht aus folgenden Teilen: 1x „2-Klingen-Messer“: Zerkleinern, Hacken, z.B. Fleischtartar, Kräuter, Gemüse, Nüsse 1x „Schlagscheibe“: Schlagsahne, Eiweiß, Früchte-Creme, zum Schäumen/Mixen 1x „Messierzange“: zum sicheren Montieren der extrem-scharfen Messer	145
2900	Pacojet Reinigungs-Tabs (60 Stk.) (für alle Pacojet-Systeme)	40



# Pacojet 4 Angebote

## Basis Lieferumfang



Art.-Nr. 137624-000-00

- 1 x Pacojet 4
- 1 x Pacossier®-Flügel
- 1 x Kunststoff Pacossier®-Becher
- 1 x Schutzbecher Pacojet 4
- 1 x Spritzschutz komplett

**5'890 EUR** exkl. MwSt.

## Paket Nr. 1



Art.-Nr. 137624-B01-00

- 1 x Pacojet 4 (Basis Lieferumfang)
- 1 x 12er Set Kunststoff Pacossier® Becher
- 1 x Pacossier®-Flügel
- 1 x Vorabstreifer
- 1 x Dose Pacojet Reinigungs-Tabs (60 Stk.)

**6'400 EUR** exkl. MwSt.

## Paket Nr. 2



Art.-Nr. 137624-B02-00

- 1 x Pacojet 4 (Basis Lieferumfang)
- 1 x 12er Set Kunststoff Pacossier®-Becher
- 1 x Coupe Set Pacojet 4
- 1 x Pacossier®-Flügel
- 1 x Vorabstreifer
- 1 x Dose Pacojet Reinigungs-Tabs (60 Stk.)

**6'500 EUR** exkl. MwSt.

## Paket Nr. 3



Art.-Nr. 137624-B03-00

- 1 x Pacojet 4 (Basis Lieferumfang)
- 1 x 10er Set Chromstahl Pacossier®-Becher
- 1 x Schutzbecher für Chromstahl Pacossier®-Becher
- 1 x Pacossier®-Flügel
- 1 x Vorabstreifer
- 1 x Dose Pacojet Reinigungs-Tabs (60 Stk.)

**6'700 EUR** exkl. MwSt.

# LUGAMA

Ihr Kühl- und Gastroprofi

AKTUELLE PREISE  
finden sie in unserem  
Online-Katalog!

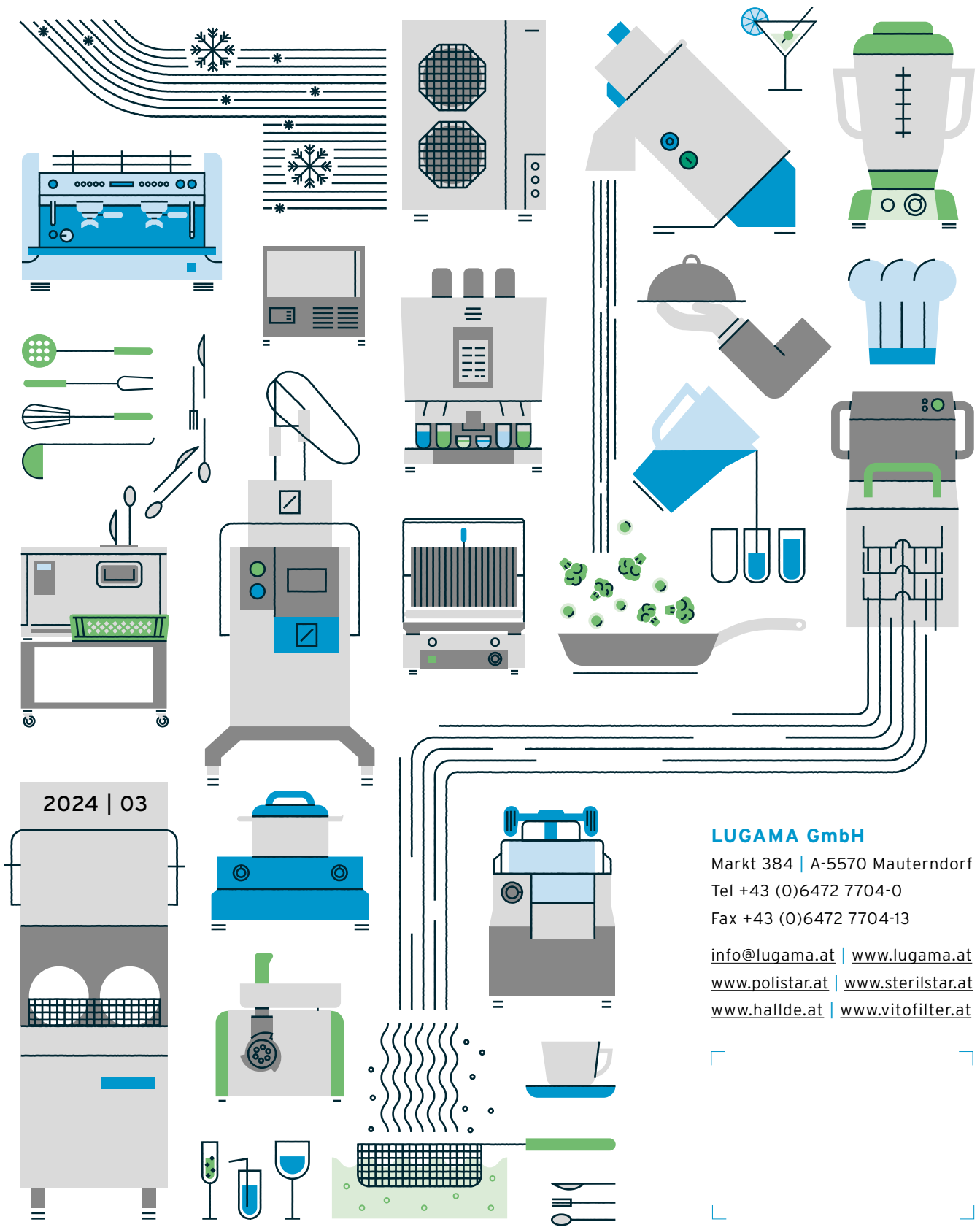

2024 | 03

## LUGAMA GmbH

Markt 384 | A-5570 Mauterndorf  
Tel +43 (0)6472 7704-0  
Fax +43 (0)6472 7704-13

[info@lugama.at](mailto:info@lugama.at) | [www.lugama.at](http://www.lugama.at)  
[www.polistar.at](http://www.polistar.at) | [www.sterilstar.at](http://www.sterilstar.at)  
[www.hallde.at](http://www.hallde.at) | [www.vitofilter.at](http://www.vitofilter.at)

